

Технологическая мебель для диспетчерских залов и лабораторий.



Содержание



Введение

| | | |
|----------|---|--|
| Страница | 1 | Содержание |
| Страница | 3 | Поиск новых путей оптимизации |
| Страница | 4 | Рабочее место для одного оператора Knürr Elicon® |
| Страница | 5 | Рабочая станция для оператора Knürr Elicon® |
| Страница | 6 | Комбинированное рабочее место Knürr Elicon® |

Техническая мебель Knürr

| | | |
|----------|----|--|
| Страница | 7 | Системы организации рабочего места Knürr Elicon® |
| Страница | 25 | Стол Knürr Dacobas® |
| Страница | 44 | Диспетчерские Knürr Dacobas® |
| Страница | 55 | Круговая консоль Knürr CiCon® |
| Страница | 67 | Мобильные тележки KnürrMetraMobil® |
| Страница | 76 | Мобильные рабочие станции KnürrWerkstattMobil® |

Принадлежности

| | | |
|----------|----|---|
| Страница | 78 | Модульная стена для мониторов LCD KnürrModulare |
| Страница | 79 | ICT-Mobil и LCD-Mobil Knürr |
| Страница | 80 | Кронштейны для плоскоэкранных мониторов Knürr |
| Страница | 88 | Принадлежности для многофункциональных направляющих |
| Страница | 89 | Лампы рабочего освещения |
| Страница | 90 | Диспетчерские кресла и офисные стулья |
| Страница | 92 | Контейнеры на роликах, офисные шкафы и полки |
| Страница | 95 | Стойка и стол для принтера |
| Страница | 96 | Крепежный материал |



Поиск новых путей оптимизации

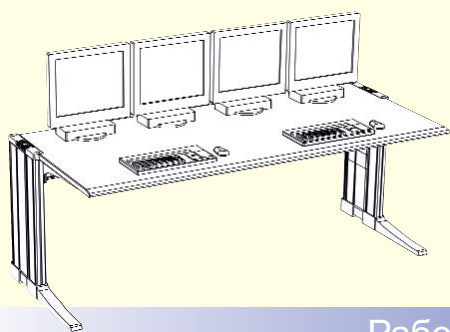

Сделайте свою работу проще с помощью удобных рабочих мест на одного оператора от компании Knürr Elicon®! Профессионалы умеют ценить преимущества: техническая мебель от Knürr дополнена рабочими местами для установки плоскоэкранных мониторов. Доступны как отдельные, так и дополнительные столы для пунктов управления с достаточным пространством для прокладки кабеля.

Рабочее место для одного оператора от Knürr Elicon®

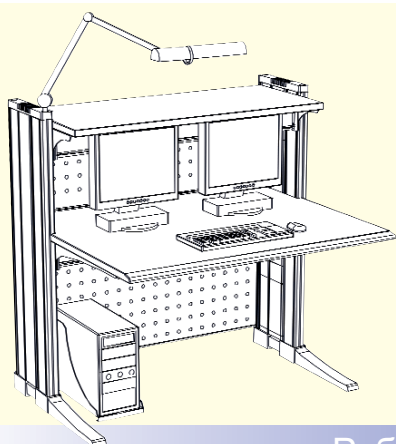

Рабочая станция для одного оператора от Knürr Elicon® может видоизменяться в зависимости от требований или дополняться плоскоэкранными мониторами. Задние стенки обеспечивают необходимое личное пространство.

Рабочая станция для одного оператора от Knürr Elicon®

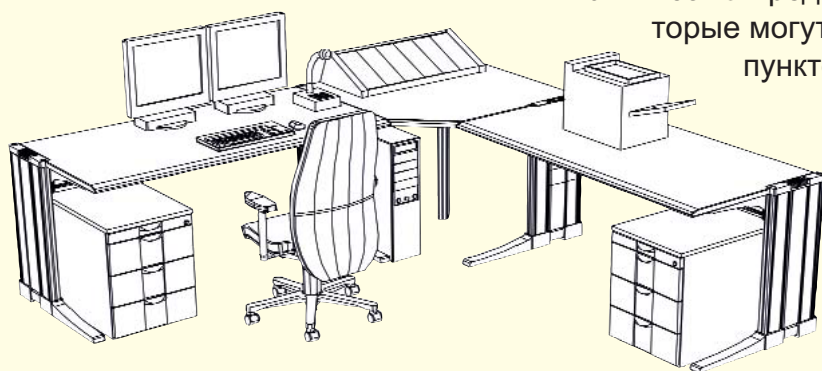

Комбинированные рабочие места от компании Knürr Elicon® представляют собой решения, которые могут быть реализованы в любом пункте управления. Совершенная комбинация модулей для маленького или среднего пространства, компактная конструкция с письменными столами и черными передними панелями предлагают множество вариантов применения и установки.

Комбинированное рабочее место от Knürr Elicon®

Системы организации рабочего места
Elicon® от Knürr на практике

Рабочее место для одного оператора ОТ КОМПАНИИ Knürr Elicon®

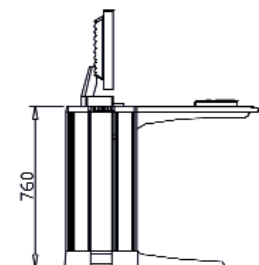
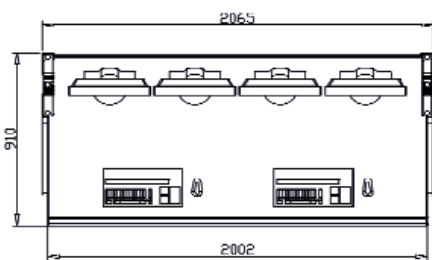

Рабочее место для одного оператора от Knürr Elicon® До четырех плоских мониторов 19"

Комплект поставки

- 2 боковых элемента Elicon® с вертикальной наружной крышкой, высота 760мм.
- 1 рабочая поверхность Elicon® Г 900 мм Ш 2000 мм

Размеры

- Высота 760мм
- Ширина 2065мм
- (рабочая поверхность 2002 мм)
- Глубина 910мм

Материал

- Боковые элементы: прессованный алюминий с алюминиевым стабилизатором и насадкой
- Вертикальные крышки: листовая формованная сталь
- Рабочая поверхность: Поперечина: прессованный алюминий и листовая формованная сталь
Консоль: листовая сталь
Рабочая поверхность: 3-слойная ДСП,

версия FP/Y E1, класс пожароустойчивости B2
Покрытие рабочей поверхности: слоистый пластик, ламинированный под высоким давлением (HPL)

Отделка

- Боковые элементы: Порошковое покрытие RAL 7035 цвет: светло-серый
- Стальные заглушки: Порошковое покрытие RAL 5003 цвет: синий сапфир
- Рабочая поверхность: RAL 7035 цвет: светло-серый

Вид поставки

Предварительно смонтированные модули

Примечание

Поставляется без мониторов, компьютеров либо других настольных устройств и/или аксессуаров.

Рабочее место для одного оператора от Knürr Elicon®. До четырех плоских мониторов 19"

| Ш | В | Г | Номер заказа | ЕУ |
|------|-----|-----|--------------|------------|
| 2065 | 760 | 910 | 04.252.250.2 | 1 комплект |

Системы организации рабочего места
Elicon® от Knürr на практике

Рабочая станция для одного оператора ОТ КОМПАНИИ Knürr Elicon®



Лампа "Дива"

DAC20095



Поставляется без мониторов, компьютеров либо других настольных устройств и/или аксессуаров, включая лампу «Дива».

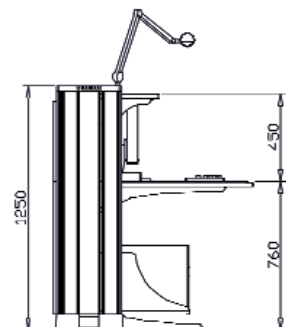
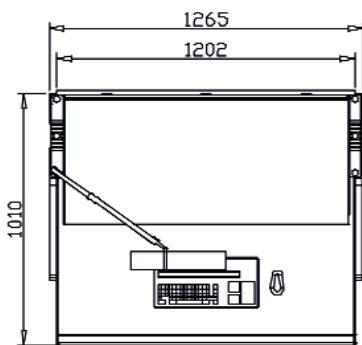

Рабочая станция для одного оператора, с креплением под системный блок от Knürr Elicon®

Компл. поставки включ. полку, лампу, задн. панели и адаптер для ПК

Комплект поставки

- 2 боковых элемента Elicon® с вертикальной наружной крышкой, высота 1250мм.
- 1 рабочая поверхность Г1000мм Ш1200мм
- 1 верхняя часть Elicon®, система Ш1200мм Г500мм
- 1 элемент для крепления компьютера Elicon (боковой)
- 1 перфорированная задняя панель В682мм
- 1 перфорированная задняя панель В410мм
- 1 лампа „Дива“ с адаптером

Размеры

- Высота 760/1250мм
- Ширина 1265мм (рабочая поверхность 1202мм)
- Глубина 1010мм
- Элемент для крепления компьютера
- Регулируемая ширина: 165мм– 265мм

Материал

- Боковые элементы: пресованный алюминий с алюминиевым стабилизатором и насадкой
- Вертикальные крышки: листовая формованная сталь

- Рабочая поверхность: Поперечина: пресованный алюминий и листовая формованная сталь
- Консоль: листовая сталь
- Рабочая поверхность: 3-слойная ДСП, версия FP/Y E1, класс пожароустойчивости В2
- Покрытие рабочей поверхности: слоистый пластик, ламинированный под высоким давлением (HPL)
- Элемент для крепления компьютера и перфорированная задняя панель: листовая сталь

Отделка

- Боковые элементы: Порошковое покрытие RAL 7035 цвет: светло-серый
- Стальные заглушки: Порошковое покрытие RAL 5003 цвет: синий сапфир
- Рабочая поверхность: RAL 7035 цвет: светло-серый
- Лампа „Дива“: серебристый

Вид поставки

- Предварительно смонтированные модули

Примечание

- Поставляется без мониторов, компьютеров либо других настольных устройств и/или аксессуаров.

Рабочая станция для одного оператора, с креплением для компьютеров от Knürr Elicon®

| Ш | В | Г | Номер заказа | ЕУ |
|------|------|------|--------------|------------|
| 1265 | 1250 | 1010 | 04.252.251.2 | 1 комплект |

Системы организации рабочего места Elicon® от Knürr на практике

Комбинированное рабочее место от компании от компании Knürr Elicon®

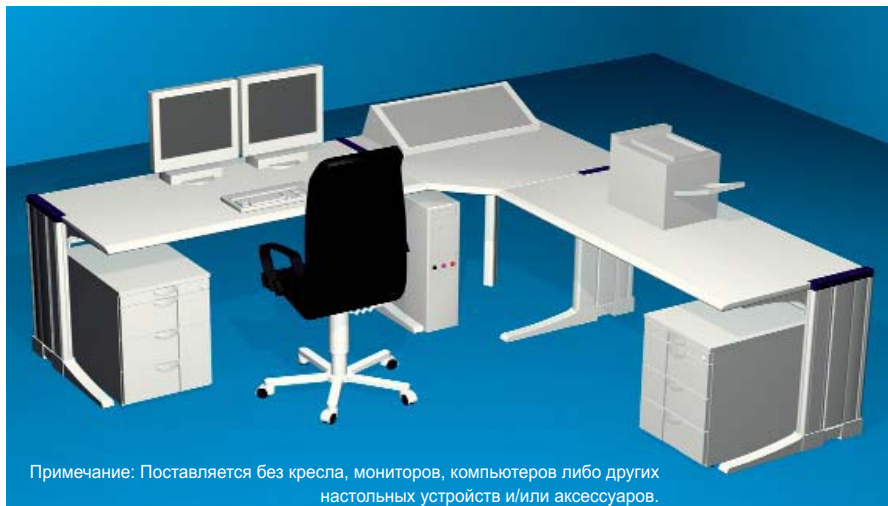

Примечание: Поставляется без кресла, мониторов, компьютеров либо других настольных устройств и/или аксессуаров.

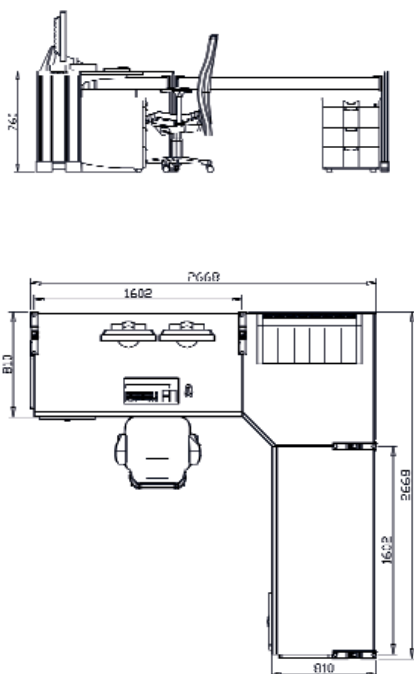

Комбинированное рабочее место от Knürr Elicon® с консолью для компьютера и двумя передвижными блоками выдвижных ящиков

Комплект поставки

- 2 боковых элемента Elicon® с вертикальной наружной крышкой, высота 760 мм.
- 2 боковых элемента Elicon® с сегментированной вертикальной наружной крышкой, высота 760 мм.
- 2 рабочие поверхности Г800 мм Ш1600 мм
- 1 угловой блок, примыкающий к стене, 90°
- 1 консоль, с шестью фальш панелями
- 2 выдвижные тумбы, 3 x 3 ОУ

Размеры

- Высота 760 мм
- Ширина 2668 x 2668 мм (рабочие поверхности 1602 мм)
- Глубина 810 мм
- Консоль для крепления компьютера: Ш760 мм, Г420 мм
- Размеры передней панели: Ш120 мм, В305 мм, Толщина 3 мм.

Материал

- Боковые элементы: прессованный алюминий с алюминиевым стабилизатором и насадкой
- Вертикальные крышки: листовая формованная сталь
- Рабочие поверхности и угловой блок: Поперечина: прессованный алюминий и листовая формованная сталь
- Консоль: листовая сталь
- Рабочие поверхности, угловой блок и консоль для крепления компьютера: 3-слойная ДСП, версия FP/Y E1, класс пожароустойчивости В2

Покрытие рабочих поверхностей, углового блока и консоли для крепления компьютера: слоистый пластик, ламинированный под высоким давлением (HPL)

Передние панели: алюминий 3мм
Передвижные блоки выдвижных ящиков: Основной блок и верхняя часть: 3-слойная ДСП, версия FP/Y E1, непосредственное покрытие, класс пожароустойчивости В2

- Отделка и ручки выдвижных ящиков: пластик (PS)

- Направляющие выдвижных ящиков: листовая сталь черного цвета

- Диаметр роликов: 37мм

Отделка

- Боковые элементы: Порошковое покрытие RAL 7035 цвет: светло-серый

- Стальные заглушки: Порошковое покрытие RAL 5003 цвет: синий сапфир

- Рабочие поверхности, консоль для крепления компьютера, выдвижные ящики: RAL 7035 цвет: светло-серый

- Передние панели консоли для крепления компьютера: RAL 9006 белый алюминий

- Вид поставки
Предварительно смонтированные модули

- Примечание
Поставляется без кресла, мониторов, компьютеров либо других настольных устройств и/или аксессуаров.

- Примечание
Поставляется без кресла, мониторов, компьютеров либо других настольных устройств и/или аксессуаров.

Комбинированное рабочее место от Knürr Elicon® с консолью для компьютера и двумя передвижными блоками выдвижных ящиков

| Ш | В | Г | Номер заказа | ЕУ |
|-------|-----|-----|--------------|------------|
| 2668x | 760 | 810 | 04.252.252.2 | 1 комплект |

Knürr Elicon®



Knürr Elicon®

Сферы применения
Возможности

8

Knürr Elicon®
Веские аргументы

10

Модули Elicon® от Knürr

| | |
|----------------------------|----|
| Боковой элемент | 11 |
| Рабочая поверхность | 12 |
| Дополнительная поверхность | 13 |
| Полка для компьютера | 15 |
| Навесной шкаф | 16 |
| Пристраиваемая поверхность | 16 |
| Угловые элементы | 18 |

Принадлежности Knürr Elicon®

| | |
|-------------------------------|----|
| Полка для клавиатуры | 22 |
| Секция для компьютера | 22 |
| Кабельный органайзер | 22 |
| Защита от соскальзывания | 23 |
| Нижний модуль для ПК | 23 |
| Адаптер для стоек | 24 |
| Поперечная опора, укороченная | 24 |
| Пластина для ввода кабеля | 24 |

Системы организации рабочего места Elicon® от Knürr на практике

Сферы применения Возможности

Требования к организации современного рабочего места постоянно растут. И совсем неважно, «где» ты работаешь: в центре обработки звонков, на посту охраны, электронщиком, программистом или на компьютерном пульте управления. Главный критерий при этом – «как».

Оптимальная организация рабочего пространства, как подтверждают результаты исследований, повышает мотивацию и эффективность каждого сотрудника в отдельности. И только когда функциональность и гибкость, качество и надежность, всегда актуальный дизайн и, не в последнюю очередь, эргономичность образуют удачный синтез, можно достичь успеха в осуществляемой бизнес-деятельности. Наши системы организации рабочего места могут существенно способствовать этому.



1 CON20091

- 1 Wach- & Schließgesellschaft, Ганновер
Центральный пост охраны
- 2 Heidenhain, Траунройт
Электронная лаборатория
- 3 DaimlerChrysler, Штутгарт
Групповое рабочее место



CON20037



2 CON20085

Программа организации рабочего места Elicon соответствует всем действующим директивам ЕС по охране труда для офисных рабочих мест и рабочих мест с мониторами. Положенная в основу идея модульной компоновки позволяет создавать гибкие и индивидуальные комбинации. Elicon демонстрирует таким образом все преимущества ориентированной на будущее системы комбинирования.



3 CON20040



1 CON20064



2 CON20042



3 CON20043

Knürr Elicon® Веские аргументы

- 1 **Модульная конструкция**
Простое соединение модулей делает возможной индивидуальную планировку пространства.
- 2 **Гибкая регулировка рабочей высоты**
Возможен свободный выбор рабочей высоты с шагом 20 мм (впоследствии можно изменить), что соответствует последним эргономическим требованиям.
- 3 **Прокладка кабеля**
Объемные горизонтальные и вертикальные кабельные каналы являются составной частью основной комплектации. Удобный доступ к кабельному каналу сверху через сдвигаемые панели стола и надстраиваемые плоскости.
- 4 **Прокладка кабеля в вертикальных кабельных шахтах** осуществляется через **съемные облицовочные панели** внутри и снаружи в боковых элементах.
- 5 **Электрификация**
Кабельные ниши и поперечные перекладки оснащены П-образным профилем для простого крепления блоков розеток и установочных компонентов. Это позволяет выполнить прокладку кабелей и подключение электроустройств по любой индивидуальной схеме.
- 6 **Эргономичность**
Сплошная выдвигающаяся полка для клавиатуры с эргономичной наклонной поверхностью и прочными телескопическими направляющими позволяет разместить клавиатуру максимально удобно для пользователя.



4 CON20046



5 CON20044



6 CON20048



CON20046

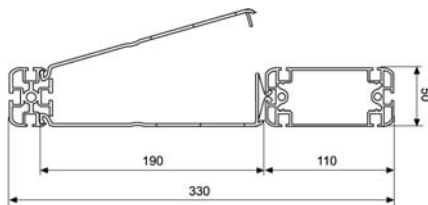

CON00065

Компоненты системы Elicon® от Knürr Боковой элемент для пульта управления

- прокладка кабеля в вертикальной объемной кабельной шахте
- кожухи кабельных каналов из листовой стали с функцией шарнирного соединения для большего удобства прокладки кабеля
- крепление пристраиваемых поверхностей (сзади) и навесных поверхностей, а также других навесных элементов
- возможность крепления дополнительных поперечных опор сзади для повышения устойчивости при наличии пристраиваемых элементов
- предварительно смонтированные опорные планки для простой и надежной установки рабочих поверхностей (680-760 мм, шаг регулировки 20 мм). Отвинтив винт, можно установить любую рабочую высоту даже после сборки

Варианты

- Тип 1
 - боковой элемент с короткой поперечной опорой для рабочей плоскости глубиной 700 мм
- Тип 2
 - боковой элемент с длинной поперечной опорой для рабочих плоскостей с глубиной 800/900/1000 мм

Материал/поверхность

- алюминиевый штампованный профиль
- с литыми под давлением алюминиевыми поперечными опорами
- наконечник: антистатическое порошковое покрытие, структура
- кожух кабельного канала: листовая сталь, катаная, антистатическое порошковое покрытие, структура

Цветовое решение

- Последняя цифра в коде заказа .2:
 - металлические детали: RAL 7035 светло-серый
- элементы дизайна: RAL 5003 синий сапфир
- Последняя цифра в коде заказа .9:
 - металлические детали и элементы дизайна: RAL 7021 черно-серый

Вид поставки

- Предварительно смонтированные модули

Соединительные боковые элементы Knürr Elicon®

| Ш | В | Г | Исполнение | Код заказа | EY |
|---|------|-----|------------|--------------|----|
| | 760 | 650 | Тип 1 | 04.252.150.x | |
| | 760 | 800 | Тип 2 | 04.252.151.x | |
| | 1656 | 800 | Тип 2 | 04.253.151.x | |
| | 2064 | 800 | Тип 2 | 04.253.152.x | |

Закрывающие боковые элементы Knürr Elicon®

| Ш | В | Г | Исполнение | Код заказа | EY |
|---|------|-----|------------|--------------|----|
| | 760 | 650 | Тип 1 | 04.252.160.x | |
| | 760 | 800 | Тип 2 | 04.252.161.x | |
| | 1656 | 800 | Тип 2 | 04.253.161.x | |
| | 2064 | 800 | Тип 2 | 04.253.162.x | |



CON20049

Сплошной боковой кожух Knürr Elicon® Дополнительно в виде опции боковой элемент для наружной стенки

Материал/поверхность

- листовая сталь, катаная, антистатическое порошковое покрытие, структура

Цветовое решение

- Последняя цифра в коде заказа .1:
 - RAL 7035 светло-серый
- Последняя цифра в коде заказа .9:
 - RAL 7021 черно-серый

Комплект поставки

- 1 боковой элемент

| Ш | В | Г | Исполнение | Код заказа | EY |
|---|------|---|------------|--------------|----|
| | 760 | | | 04.250.362.x | |
| | 1656 | | | 04.250.364.x | |
| | 2064 | | | 04.250.365.x | |

Размеры в мм: Ш = ширина, В = высота, Г = глубина, 1 мм = 0,03937 дюймов, КБК = комплект для ввода кабеля, EGB = исполнение EGB (с защитой от электростат. заряда)
 EB / U = нормированные единицы высоты (Unit), 1 EB = 1 3/4" = 44,45 мм, EY = единица упаковки, кг = вес,
 Я = ящик = 50 мм, 1 ВП = высота папки = мин. 325 мм, ШП = ширина просвета между профилями в мм,
 РВ = рабочая высота, ГРП = глубина рабочей поверхности, ВЯ = высота ящика *установка изготовителя на рабочую высоту 850 мм

Замените „x“ последней цифрой выбранного вами цвета
 .2 = RAL 7035 / RAL 5003
 .4 = RAL 7035 / RAL 5018
 .9 = RAL 7021

Рабочая поверхность Elicon® от Knürr

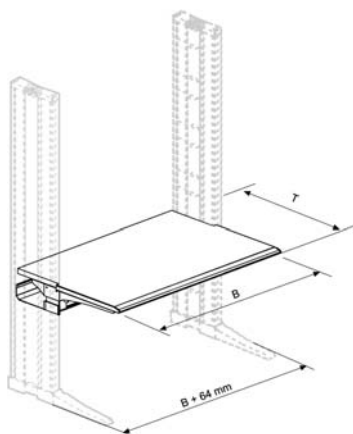

CON00057

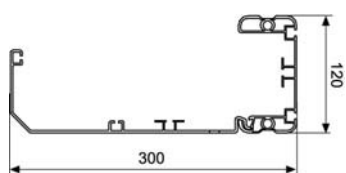

CON00061

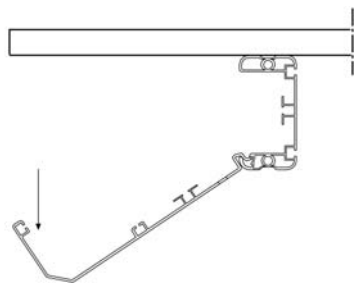

CON00062

- рабочая поверхность выполнена в виде сдвигаемой панели для удобства доступа к горизонтальному кабельному каналу
- рабочая поверхность может устанавливаться на любой высоте между двумя боковыми элементами, после этого в любой момент можно изменить высоту ее установки
- столешница (30 мм) с передним кантом эргономичной формы
- объемный горизонтальный кабельный канал, доступ через сдвигаемую столешницу или механизм складывания
- кабельный канал с интегрированной шиной С для крепления установочных компонентов, а также крепежный паз для других принадлежностей

Материал/поверхность

- поперечная перекладина: алюминиевый штампованный профиль, антистатическое порошковое покрытие, структура
- консоли: листовая сталь, антистатическое порошковое покрытие, структура
- столешница: трехслойная ДСП, версия FP/Y E1, класс пожарозащиты B2
- покрытие столешницы: слоистый прессованный пластик
- горизонтальный кабельный канал: листовая сталь, катаная антистатическое порошковое покрытие, структура

Цветовое решение

- Последняя цифра в коде заказа .1:
- столешница: светло-серый
- металлические детали: RAL 7035 светло-серый
- Последняя цифра в коде заказа .5:
- столешница: имитация бука
- металлические детали: RAL 7021 черно-серый

Нагрузка

- 1500 Н (статическая поверхностная нагрузка)

Стандарты

- DIN 68761 для столешницы
- EN 438 HGS для слоистого прессованного пластика
- EN 438 класс HGS для материала покрытия

Комплект поставки

- 1 столешница
- 1 поперечная перекладина
- 2 поперечные опоры стола
- 1 кабельный канал
- 1 подробная инструкция по монтажу монтажный материал

Вид поставки

- Предварительно смонтированные модули

| Ш | В | Г | Код заказа | ЕУ |
|------|------|---|--------------|-------|
| 800 | 700 | | 04.252.100.x | 1 шт. |
| 1200 | 700 | | 04.252.101.x | 1 шт. |
| 1600 | 700 | | 04.252.102.x | 1 шт. |
| 1800 | 700 | | 04.252.103.x | 1 шт. |
| 2000 | 700 | | 04.252.104.x | 1 шт. |
| | | | | |
| 800 | 800 | | 04.252.105.x | 1 шт. |
| 1200 | 800 | | 04.252.106.x | 1 шт. |
| 1600 | 800 | | 04.252.107.x | 1 шт. |
| 1800 | 800 | | 04.252.108.x | 1 шт. |
| 2000 | 800 | | 04.252.109.x | 1 шт. |
| | | | | |
| 800 | 900 | | 04.252.110.x | 1 шт. |
| 1200 | 900 | | 04.252.111.x | 1 шт. |
| 1600 | 900 | | 04.252.112.x | 1 шт. |
| 1800 | 900 | | 04.252.113.x | 1 шт. |
| 2000 | 900 | | 04.252.114.x | 1 шт. |
| | | | | |
| 800 | 1000 | | 04.252.115.x | 1 шт. |
| 1200 | 1000 | | 04.252.116.x | 1 шт. |
| 1600 | 1000 | | 04.252.117.x | 1 шт. |
| 1800 | 1000 | | 04.252.118.x | 1 шт. |
| 2000 | 1000 | | 04.252.119.x | 1 шт. |

Размеры в мм: Ш = ширина, В = высота, Г = глубина, 1 мм = 0,03937 дюймов, КВК = комплект для ввода кабеля, EGB = исполнение EGB (с защитой от электростат. заряда)
 EB / U = нормированные единицы высоты (Unit), 1 EB = 1 3/4" = 44,45 мм, ЕУ = единица упаковки, кг = вес,
 Я = ящик = 50 мм, 1 ВП = высота папки = мин. 325 мм

Замените .x цифрой, обозначающей маркировку выбранного цвета

1 = RAL 7035

.5 = имитация бука / RAL 7021

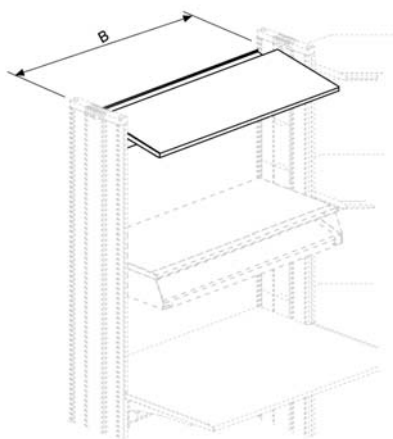

CON00063

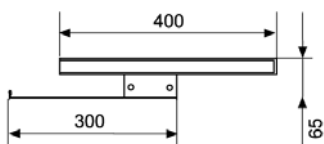

CON00075

Дополнительная поверхность Elicon® от Knürr стандартная

- для использования пространства над столешницей для хранения и в качестве функциональной поверхности с дополнительной возможностью прокладки кабеля
- высота панели на выбор
- кабельный канал интегрирован в поперечную перекладину
- наклон 0–10°
- толщина панели 30 мм

Материал/поверхность

- навесная панель: трехслойная ДСП, версия FP/Y E1, класс пожарозащиты B2, меламиновое покрытие (прямое напыление) Кромка АВС, толщина 3 мм, тонкая, матовая
- поперечная перекладина: алюминиевые штампованные профили, антистатическое порошковое покрытие, структура
- горизонтальный кабельный канал: листовая сталь, катаная, антистатическое порошковое покрытие, структура

Цветовое решение

- Последняя цифра в коде заказа .1:
- навесная панель: светло-серый

- металлические детали: RAL 7035 светло-серый
- Последняя цифра в коде заказа .5:
- навесная панель: имитация бука
- металлические детали: RAL 7021 черно-серый

Нагрузка

750 Н (статическая поверхностная нагрузка)

Стандарты

- DIN 68761 для навесной панели
- DIN 68765 для прямого покрытия

Примечание

Будьте внимательны при использовании в наклонном положении. Пользуйтесь защитой от соскальзывания.

Комплект поставки

- 1 навесная панель
- 1 поперечная перекладина
- 1 кабельный канал
- монтажный материал

Вид поставки

Предварительно смонтированные модули

| Ш | В | Г | ЕГВ | Исполнение | Код заказа | ЕУ |
|------|---|-----|-----|-------------|--------------|-------|
| 800 | | 400 | | стандартное | 04.258.015.x | 1 шт. |
| 1200 | | 400 | | стандартное | 04.258.016.x | 1 шт. |
| 1600 | | 400 | | стандартное | 04.258.017.x | 1 шт. |
| 1800 | | 400 | | стандартное | 04.258.018.x | 1 шт. |
| 2000 | | 400 | | стандартное | 04.258.019.x | 1 шт. |

Размеры в мм: Ш = ширина, В = высота, Г = глубина, 1 мм = 0,03937 дюймов, КБК = комплект для ввода кабеля, ЕГВ = исполнение ЕГВ (с защитой от электростат. заряда)
 ЕВ / U = нормированные единицы высоты (Unit), 1 ЕВ = 1 3/4" = 44,45 мм, ЕУ = единица упаковки, кг = вес,
 Я = ящик = 50 мм, 1 ВП = высота папки = мин. 325 мм

Замените .x цифрой, обозначающей маркировку выбранного цвета

.1 = RAL 7035
 .5 = имитация бука / RAL 7021

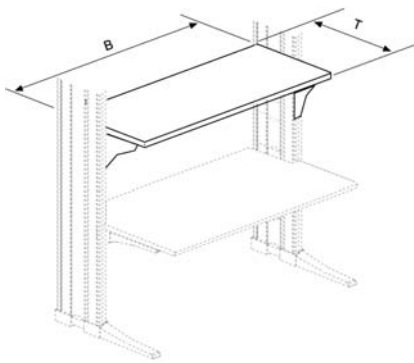

CON00064

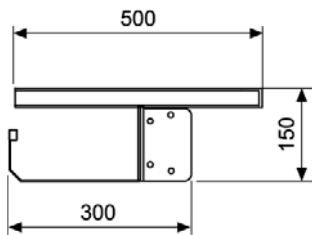

CON00037

Дополнительная поверхность Elicon® от Knürr Система

- рабочая поверхность выполнена в виде передвигаемой панели для удобства доступа к горизонтальному кабельному каналу
- для использования пространства над столешницей для хранения
- прочная поперечная перекладина с объемным, откидывающимся и благодаря этому легко доступным кабельным каналом
- простота интеграции встраиваемых систем благодаря кабельным рейкам и крепежным пазам
- высота панели на выбор
- возможность регулировки в любое время, с полкой для клавиатуры
- толщина панели 30 мм

Материал/поверхность

- навесная панель: трехслойная ДСП, версия FP/Y E1, класс пожарозащиты B2, меламиновое покрытие (прямое напыление)
- Отделка кромок: ABS толщина 3 мм, тонкая структура, матовая
- поперечная перекладина: алюминиевый штампованный профиль, антистатическое порошковое покрытие, структура
- консоли: листовая сталь, антистатическое порошковое покрытие, структура
- горизонтальный кабельный канал: листовая сталь, катаная

антистатическое порошковое покрытие, структура

Цветовое решение

- Последняя цифра в коде заказа .1:
- навесная панель: светло-серый
- металлические детали: RAL 5003 синий сапфир
- Последняя цифра в коде заказа .5:
- навесная панель: имитация бука
- металлические детали: RAL 7021 черно-серый

Нагрузка

1500 Н (статическая поверхностная нагрузка)

Стандарты

- DIN 68761 для навесной панели
- DIN 68765 для прямого покрытия

Комплект поставки

- 1 навесная панель
- 2 поперечные опоры
- 1 поперечная перекладина
- 1 кабельный канал
- монтажный материал

Вид поставки

Предварительно смонтированные модули

| Ш | В | Г | EGB | Исполнение | Код заказа | EY |
|------|---|-----|-----|------------|--------------|-------|
| 800 | | 500 | | | 04.258.025.x | 1 шт. |
| 1200 | | 500 | | | 04.258.026.x | 1 шт. |
| 1600 | | 500 | | | 04.258.027.x | 1 шт. |
| 1800 | | 500 | | | 04.258.028.x | 1 шт. |
| 2000 | | 500 | | | 04.258.029.x | 1 шт. |

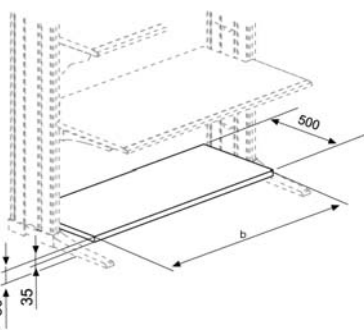

CON00055

Полка для компьютера Elicon® от Knürr неподвижная

- незначительная занимаемая площадь по высоте
- монтажная высота на выбор
- возможно переоборудование в любое время
- простой монтаж
- монтируется на переднюю или заднюю стенку

Материал/поверхность

Листовая сталь с усилительными профилями на нижней стороне, антистатическое порошковое покрытие, структура

Цвет

- Последняя цифра в коде заказа .1:
- RAL 7035 светло-серый
- Последняя цифра в коде заказа .9:
- RAL 7021 черно-серый

Нагрузка

1500 Н (статическая поверхностная нагрузка)

Примечание

Нижняя монтажная позиция составляет 80 мм (минимальное расстояние до пола)

Комплект поставки

- 1 плоская полка
- монтажный материал

Состояние поставки

- комплект

| Ш | В | Г | EGB | ш | Исполнение | Код заказа | EY |
|------|---|-----|-----|------|-------------|--------------|-------|
| 800 | | 500 | | 750 | неподвижное | 04.258.074.x | 1 шт. |
| 1200 | | 500 | | 1150 | неподвижное | 04.258.075.x | 1 шт. |
| 1600 | | 500 | | 1550 | неподвижное | 04.258.076.x | 1 шт. |
| 1800 | | 500 | | 1750 | неподвижное | 04.258.077.x | 1 шт. |
| 2000 | | 500 | | 1950 | неподвижное | 04.258.078.x | 1 шт. |

Размеры в мм: Ш = ширина, В = высота, Г = глубина, 1 мм = 0,03937 дюймов, KBK = комплект для ввода кабеля, EGB = исполнение EGB (с защитой от электростат. заряда)
 EB / U = нормированные единицы высоты (Unit), 1 EB = 1 3/4" = 44,45 мм, EY = единица упаковки, кг = вес,
 Я = ящик = 50 мм, 1 ВП = высота папки = мин. 325 мм

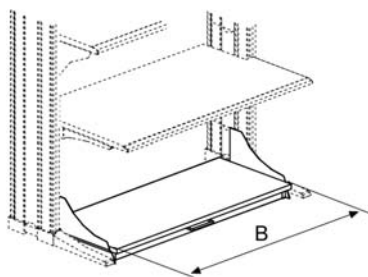

CON00053

Полка для компьютера Elicon® от Knürr Выдвижная

- возможно переоборудование в любое время
- общая высота 110 мм над уровнем пола
- ручка спереди
- управление выдвижной системой и ограничение хода обеспечивают прочные скрытые шариковые телескопические направляющие (длина хода 600 мм)
- 4 двойных направляющих ролика, выдерживающих высокие нагрузки, на нижней стороне

Материал/поверхность

- полка: трехслойная ДСП, версия FP/Y E1, класс пожарозащиты B2, меламиновое покрытие (прямое напыление)
- Отделка кромок: ABC, толщина 3 мм, тонкая структура, матовая
- днище и боковые элементы: листовая сталь, антистатическое порошковое покрытие, структура

Цветовое решение

- Последняя цифра в коде заказа .2:
- полка: светло-серый
- металлические детали: RAL 7035 светло-серый
- декоративные боковые элементы: RAL 5003 синий сапфир
- Последняя цифра в коде заказа .4:
- полка: светло-серый
- металлические детали: RAL 7035 светло-серый
- декоративные боковые элементы: RAL 5018 бирюзово-синий
- Последняя цифра в коде заказа .5:
- полка: имитация бука

- металлические детали и декоративные элементы: RAL 7021 черно-серый

Нагрузка

- 2500 Н (статическая поверхностная нагрузка)

Стандарты

- DIN 68761 для полки
- DIN 68765 для прямого покрытия

Примечание

Внимание:
Из-за ограниченного пространства для ног и высоты стола не подходит для продолжительной работы сидя.
Проводка кабеля через шарнирный кабелепровод (заказывается отдельно)

Комплект поставки

- 1 полка для компьютера в комплекте монтажный материал

Вид поставки

- комплект

| Ш | В | Г | EGB | ш | Исполнение | Срок заказа | EY |
|------|---|-----|-----|------|------------|--------------|-------|
| 800 | | 600 | | 730 | выдвижная | 04.258.064.x | 1 шт. |
| 1200 | | 600 | | 1130 | выдвижная | 04.258.065.x | 1 шт. |
| 1600 | | 600 | | 1530 | выдвижная | 04.258.066.x | 1 шт. |
| 1800 | | 600 | | 1730 | выдвижная | 04.258.067.x | 1 шт. |
| 2000 | | 600 | | 1930 | выдвижная | 04.258.068.x | 1 шт. |

Размеры в мм: Ш = ширина, В = высота, Г = глубина, 1 мм = 0,03937 дюймов, КБК = комплект для ввода кабеля, EGB = исполнение EGB (с защитой от электростат. заряда)
EB / U = нормированные единицы высоты (Unit), 1 EB = 1 3/4" = 44,45 мм, EY = единица упаковки, кг = вес,
Я = ящик = 50 мм, 1 ВП = высота папки = мин. 325 мм

Замените .x цифрой, обозначающей маркировку выбранного цвета

- .2 = RAL 7035 / RAL 5003
- .4 = RAL 7035 / RAL 5018
- .5 = имитация бука / RAL 7021

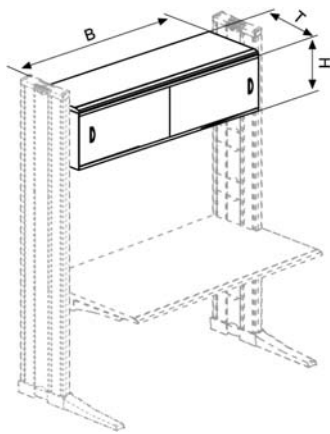

CON00047

Навесной шкаф Elicon® от Knürr

- для крепления между боковыми элементами на любой высоте
- раздвижные дверцы в пластиковых направляющих с легким ходом запираются замком с нажимным цилиндром

Материал/поверхность

- корпус и раздвижные двери: трехслойная древесно-стружечная плита, версия FP/Y E1, класс пожарозащиты B2, с меламиновым покрытием (прямое напыление), отделка кромок из ABC, толщина 3 мм, тонкая структура, матовая
- крепежные уголки: листовая сталь, антистатическое порошковое покрытие, структура

Цветовое решение

- Последняя цифра в коде заказа .1:
- корпус, дверцы и ручки: RAL 7035 светло-серый
- Последняя цифра в коде заказа .5:
- корпус и ручки: RAL 7021 черно-серый
- двери: имитация бука

Нагрузка

- 600 Н (статическая распределенная нагрузка)

Стандарты

- DIN 68761 для корпуса и раздвижных дверей
- DIN 68765 для прямого покрытия

Комплект поставки

- 1 навесной шкаф в комплекте с монтажными уголками
- монтажный материал

Вид поставки

- Предварительно смонтированные модули

| ГШ | В | Г | Ш | ш | в | г | Исполнение | Код заказа | ЕУ |
|------|-----|-----|------|--------|-----|-----|------------|--------------|-------|
| 800 | 400 | 420 | 752 | 2x 340 | 350 | 350 | | 04.260.000.x | 1 шт. |
| 1200 | 400 | 420 | 1152 | 2x 540 | 350 | 350 | | 04.260.001.x | 1 шт. |
| 1600 | 400 | 420 | 1552 | 2x 740 | 350 | 350 | | 04.260.002.x | 1 шт. |

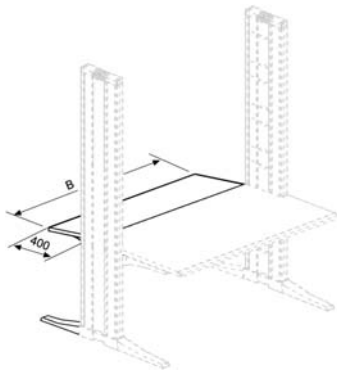

CON00034

Пристраиваемая поверхность Elicon® от Knürr неподвижная

- для последующего расширения глубины столешницы
- регулируемая высота для точной адаптации к потребностям пользователя и к техническим средствам

Материал/поверхность

- навесная панель: трехслойная ДСП, версия FP/Y E1, класс пожарозащиты B2
- покрытие столешницы: слоистый прессованный пластик
- опорные уголки: листовая сталь перфорированная, антистатическое порошковое покрытие, структура

Цветовое решение

- Последняя цифра в коде заказа .2:
- пристраиваемая панель: светло-серый
- опорные уголки: RAL 5003 синий сапфир
- металлические детали: RAL 7035 светло-серый
- Последняя цифра в коде заказа .4:
- пристраиваемая панель: светло-серый
- опорные уголки: RAL 5018 бирюзово-синий
- металлические детали: RAL 7035 светло-серый
- Последняя цифра в коде заказа .5:
- пристраиваемая панель: имитация бука
- металлические детали и опорные уголки:

RAL 7021 черно-серый

Нагрузка

- 750 Н (статическая распределенная нагрузка)

Стандарты

- DIN 68761 для столешницы
- EN 438 класс HGS для слоистого прессованного пластика

Комплект поставки

- 1 пристраиваемая панель
- 2 опорных уголка
- 2 короткие поперечные опоры
- монтажный материал

Вид поставки

- комплект

| Ш | В | Г | Исполнение | Код заказа | ЕУ |
|------|---|-----|------------|--------------|-------|
| 800 | | 400 | | 04.258.080.x | 1 шт. |
| 1200 | | 400 | | 04.258.081.x | 1 шт. |
| 1600 | | 400 | | 04.258.082.x | 1 шт. |
| 1800 | | 400 | | 04.258.083.x | 1 шт. |
| 2000 | | 400 | | 04.258.084.x | 1 шт. |

Размеры в мм: Ш = ширина, В = высота, Г = глубина, 1 мм = 0,03937 дюймов, КВК = комплект для ввода кабеля, ЕГВ = исполнение ЕГВ (с защитой от электростат. заряда)
 ЕВ / U = нормированные единицы высоты (Unit), 1 ЕВ = 1 3/4" = 44,45 мм, ЕУ = единица упаковки, кг = вес,
 Я = ящик = 50 мм, 1 ВП = высота папки = мин. 325 мм

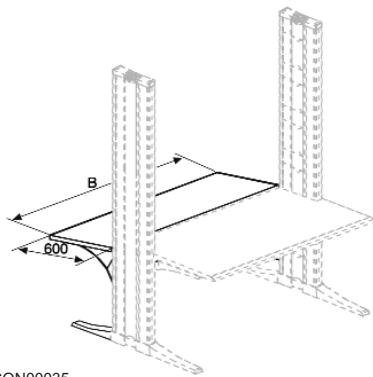

CON00035

Пристраиваемая поверхность Elicon® от Knürr регулируемая по высоте и наклону

- возможно переоборудование в любое время
- регулируемая высота для точной адаптации к потребностям пользователя и к техническим средствам
- чрезвычайно прочная конструкция с интегрированной кабельной нишей
- полезная глубина 590 мм
- поставляется для столов шириной 800–2000 мм
- регулировка наклона без инструмента с шагом 0°/7,5°/15°
- надежная прокладка кабеля через объемную кабельную нишу и кабельные вводы в панели

Материал/поверхность

- навесная панель: трехслойная ДСП, версия FP/Y E1, класс пожарозащиты B2
- покрытие столешницы: слоистый пластик высокого давления
- опорные уголки: листовая сталь перфорированная, антистатическое порошковое покрытие, структура
- поперечная перекладина со встроенной кабельной нишей: листовая сталь, антистатическое порошковое покрытие, структура

Цветовое решение

- Последняя цифра в коде заказа .2:
- дополнительная поверхность светло-серый
- опорные уголки: RAL 5003 синий сапфир
- металлические детали: RAL 7035 светло-серый
- Последняя цифра в коде заказа .4:
- дополнительная поверхность светло-серый
- металлические детали: RAL 7035 светло-серый

- опорные уголки: RAL 5018 бирюзово-синий
- Последняя цифра в коде заказа .5:
- дополнительная поверхность имитация бука
- металлические детали и опорные уголки: RAL 7021 черно-серый

Нагрузка

1500 Н (статическая поверхностная нагрузка)

Стандарты

- DIN 68761 для столешницы
- EN 438 класс HGS для слоистого пластика высокого давления

Примечание

Скобы для защиты от опрокидывания заказывайте отдельно

Внимание!

При установке с наклоном поверхности предохраните мониторы или другие установленные на пристраиваемой поверхности компоненты от опрокидывания, например, с помощью скоб для защиты от опрокидывания.

Комплект поставки

- 1 предварительно смонтированная пристраиваемая поверхность в комплекте
- 2 короткие поперечные опоры
- монтажный материал

Вид поставки

- комплект

| Ш | В | Г | Исполнение | Код заказа | УЕ |
|------|-----|---|------------|--------------|-------|
| 800 | 600 | | | 04.258.069.x | 1 шт. |
| 1200 | 600 | | | 04.258.070.x | 1 шт. |
| 1600 | 600 | | | 04.258.071.x | 1 шт. |
| 1800 | 600 | | | 04.258.072.x | 1 шт. |
| 2000 | 600 | | | 04.258.073.x | 1 шт. |

Размеры в мм: Ш = ширина, В = высота, Г = глубина, 1 мм = 0,03937 дюймов, КБК = комплект для ввода кабеля, EGB = исполнение EGB (с защитой от электростат. заряда)
EB / U = нормированные единицы высоты (Unit), 1 EB = 1 3/4" = 44,45 мм, EY = единица упаковки, кг = вес,
Я = ящик = 50 мм, 1 ВП = высота папки = мин. 325 мм

Замените .x цифрой, обозначающей маркировку выбранного цвета

.2 = RAL 7035 / RAL 5003
.4 = RAL 7035 / RAL 5018
.5 = имитация бука / RAL 702

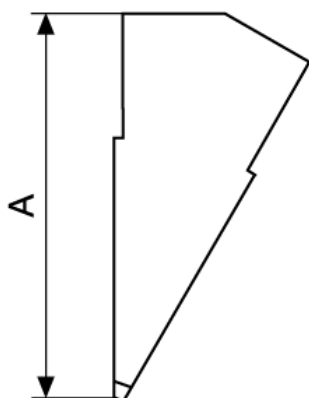

CON00023

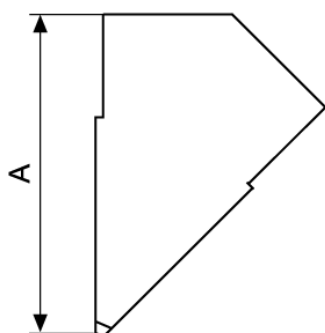

CON00024

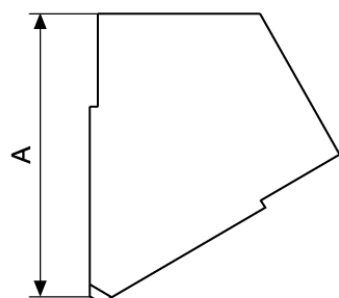

CON00025

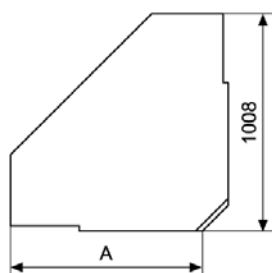

CON00030

Компоненты системы Elicon® от Knürr, угловые элементы

- передний кант эргономичной формы обеспечивает оптимальные рабочие условия
- регулируемая высота для точной адаптации к потребностям пользователя и к техническим средствам
- с консолями для прямого соединения с боковыми элементами
- объемный горизонтальный кабельный канал, доступ через съемную угловую панель или механизм откидывания
- кабельный канал с интегрированной кабельной планкой для крепления установочных компонентов, а также Т-образный паз для крепления других принадлежностей
- используется также с боковыми элементами в качестве замыкающих элементов стола

Материал/поверхность

- поперечная перекладина: алюминиевый штампованный профиль, антистатическое порошковое покрытие, структура
- консоли: листовая сталь, антистатическое порошковое покрытие, структура
- столешница: трехслойная ДСП версия FP/Y E1, класс пожарозащиты B2
- покрытие столешницы: слоистый прессованный пластик
- горизонтальный кабельный канал: листовая сталь, катаная, антистатическое порошковое покрытие, структура

Цветовое решение

- Последняя цифра в коде заказа .1:
- столешница: светло-серый
- металлические детали: RAL 7035 светло-серый
- Последняя цифра в коде заказа .5:
- столешница: имитация бука
- металлические детали: RAL 7021 черно-серый

Нагрузка

- 1500 Н (статическая поверхностная нагрузка)

Стандарты

- DIN 68761 для столешницы
- EN 438 класс HGS для слоистого прессованного пластика

Комплект поставки

- 1 угловая панель
- 1 опора стола в комплекте с поперечной перекладиной
- 2 поперечные опоры стола и кабельный канал
- монтажный материал

Вид поставки

- Предварительно смонтированные модули

| A | Исполнение | Код заказа | ЕУ |
|------|----------------|--------------|-------|
| 700 | 30° | 04.252.510.x | 1 шт. |
| 800 | 30° | 04.252.500.x | 1 шт. |
| 900 | 30° | 04.252.501.x | 1 шт. |
| 1000 | 30° | 04.252.502.x | 1 шт. |
| 700 | 45° | 04.252.511.x | 1 шт. |
| 800 | 45° | 04.252.503.x | 1 шт. |
| 900 | 45° | 04.252.504.x | 1 шт. |
| 1000 | 45° | 04.252.505.x | 1 шт. |
| 700 | 60° | 04.252.512.x | 1 шт. |
| 800 | 60° | 04.252.506.x | 1 шт. |
| 900 | 60° | 04.252.507.x | 1 шт. |
| 1000 | 60° | 04.252.508.x | 1 шт. |
| 700 | 90°, скошенная | 04.252.550.x | 1 шт. |
| 800 | 90°, скошенная | 04.252.551.x | 1 шт. |
| 900 | 90°, скошенная | 04.252.552.x | 1 шт. |
| 1000 | 90°, скошенная | 04.252.553.x | 1 шт. |

Размеры в мм: Ш = ширина, В = высота, Г = глубина, 1 мм = 0,03937 дюймов, КВК = комплект для ввода кабеля, EGB = исполнение EGB (с защитой от электростат. заряда)
 EB / U = нормированные единицы высоты (Unit), 1 EB = 1 3/4" = 44,45 мм, ЕУ = единица упаковки, кг = вес,
 Я = ящик = 50 мм, 1 ВП = высота папки = мин. 325 мм

Замените .x цифрой, обозначающей маркировку выбранного цвета

.1 = RAL 7035 / RAL 7035
 .5 = имитация бука / RAL 7021

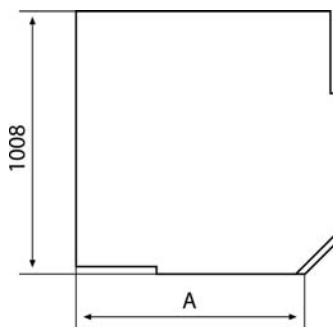

CON00031

Угловой пристенный элемент Elicon® от Knürr

- исполнение EGB* для отвода электростатического заряда
- передний кант эргономичной формы обеспечивает оптимальные рабочие условия
- регулируемая высота для точной адаптации к потребностям пользователя и к техническим средствам
- с консолями для прямого соединения с боковыми элементами
- объемный горизонтальный кабельный канал, доступ через съемную угловую панель или механизм откидывания
- кабельный канал с интегрированной кабельной планкой для крепления установочных компонентов, а также Т-образный паз для крепления других принадлежностей
- с боковыми элементами используется также в качестве замыкающей секции стола

Материал/поверхность

- поперечная перекладина: алюминиевый штампованный профиль, антистатическое порошковое покрытие, структура
- консоли: листовая сталь, антистатическое порошковое покрытие, структура
- столешница: трехслойная ДСП, версия FP/Y E1, класс пожарозащиты B2
- покрытие столешницы: слоистый прессованный пластик
- горизонтальный кабельный канал: листовая сталь, катаная, антистатическое порошковое покрытие, структура

Цветовое решение

- Последняя цифра в коде заказа .1:
- столешница: светло-серый
- металлические детали: RAL 7035 светло-серый
- Последняя цифра в коде заказа .5:
- столешница: имитация бука
- металлические детали: RAL 7021 черно-серый

Нагрузка

- 1500 Н (статическая поверхностная нагрузка)

Стандарты

- исполнение EGB
- IEC 61340 электростатика
- DIN 68761 для столешницы
- EN 438 класс HGS для слоистого прессованного пластика

Комплект поставки

- 1 угловая панель
- 1 опора стола в комплекте с поперечной перекладиной
- 2 поперечные опоры стола и кабельный канал
- 1 опорная ножка, регулируемая, для столов высотой 680-760 мм
- монтажный материал

Вид поставки

- Предварительно смонтированные модули

| Ш | В | Г | ПР | Исполнение | Код заказа | ЕУ |
|---|---|---|------|-----------------|--------------|-------|
| | | | 700 | 90°, пристенная | 04.252.554.x | 1 шт. |
| | | | 800 | 90°, пристенная | 04.252.555.x | 1 шт. |
| | | | 900 | 90°, пристенная | 04.252.556.x | 1 шт. |
| | | | 1000 | 90°, пристенная | 04.252.557.x | 1 шт. |
| | | | 900 | I | 04.272.556.1 | 1 шт. |

Размеры в мм: Ш = ширина, В = высота, Г = глубина, 1 мм = 0,03937 дюймов, КБК = комплект для ввода кабеля, EGB* = исполнение EGB (с защитой от электростат. заряда)
 EB / U = нормированные единицы высоты (Unit), 1 EB = 1 3/4" = 44,45 мм, ЕУ = единица упаковки, кг = вес,
 Я = ящик = 50 мм, 1 ВП = высота папки = мин. 325 мм

Замените .x цифрой, обозначающей маркировку выбранного цвета

.1 = RAL 7035 / RAL 7035
 .5 = имитация бука / RAL 7021

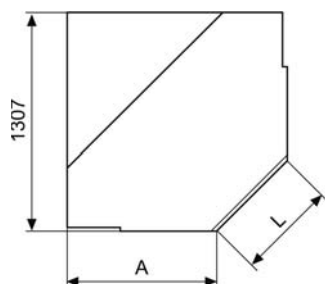

CON00032

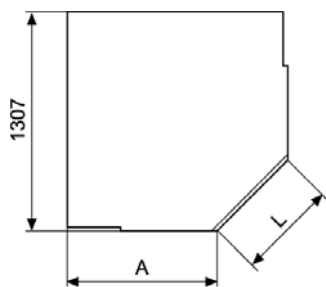

CON00033

Трапецевидные угловые элементы Elicon®

- исполнение EGB* для отвода электростатического заряда
- передний кант эргономичной формы обеспечивает оптимальные рабочие условия
- регулируемая высота для точной адаптации к потребностям пользователя и к техническим средствам
- с консолями для прямого соединения с боковыми элементами
- объемный горизонтальный кабельный канал, доступ через съемную угловую панель или механизм откидывания
- кабельный канал с интегрированной кабельной планкой для крепления установочных компонентов, а также Т-образный паз для крепления других принадлежностей
- используется также с боковыми элементами в качестве замыкающих элементов стола

Материал/поверхность

- поперечная перекладина: алюминиевый штампованный профиль, антистатическое порошковое покрытие, структура
- консоли: листовая сталь, антистатическое порошковое покрытие, структура
- столешница: трехслойная ДСП, версия FP/Y E1, класс пожарозащиты B2
- покрытие столешницы: слоистый прессованный пластик
- горизонтальный кабельный канал: листовая сталь, катаная, антистатическое порошковое покрытие, структура

Цветовое решение

- Последняя цифра в коде заказа .1:
- столешница: светло-серый
- металлические детали: RAL 7035 светло-серый
- Последняя цифра в коде заказа .5:
- столешница: имитация бука
- металлические детали: RAL 7021 черно-серый

Нагрузка

- 1500 Н (статическая поверхностная нагрузка)

Стандарты

- исполнение EGB
- IEC 61340 электростатика
- DIN 68761 для столешницы
- EN 438 класс HGS для слоистого прессованного пластика

Комплект поставки

- 1 угловая панель
- 1 опора стола в комплекте с поперечной перекладиной
- 2 поперечные опоры стола и кабельный канал
- 1 опорная ножка, регулируемая, для столов высотой 680-760 мм
- монтажный материал

Вид поставки

- Предварительно смонтированные модули

| Ш | В | Г | А | EGB | Д | Исполнение | Код заказа | ЕУ |
|---|---|---|------|-----|-----|--|--------------|-------|
| | | | 700 | | 880 | Трапецевидный угловой элемент | 04.252.558.x | 1 шт. |
| | | | 800 | | 740 | Трапецевидный угловой элемент | 04.252.559.x | 1 шт. |
| | | | 900 | | 600 | Трапецевидный угловой элемент | 04.252.560.x | 1 шт. |
| | | | 1000 | | 460 | Трапецевидный угловой элемент | 04.252.561.x | 1 шт. |
| | | | 900 | I | 600 | Трапецевидный угловой элемент | 04.272.560.1 | 1 шт. |
| | | | 700 | | 880 | Трапецевидный пристенный угловой элемент | 04.252.562.x | 1 шт. |
| | | | 800 | | 740 | Трапецевидный пристенный угловой элемент | 04.252.563.x | 1 шт. |
| | | | 900 | | 600 | Трапецевидный пристенный угловой элемент | 04.252.564.x | 1 шт. |
| | | | 1000 | | 460 | Трапецевидный пристенный угловой элемент | 04.252.565.x | 1 шт. |

Размеры в мм: Ш = ширина, В = высота, Г = глубина, 1 мм = 0,03937 дюймов, КВК = комплект для ввода кабеля, *EGB = исполнение EGB (с защитой от электростат. заряда)
 EB / U = нормированные единицы высоты (Unit), 1 EB = 1 3/4" = 44,45 мм, ЕУ = единица упаковки, кг = вес,
 Я = ящик = 50 мм, 1 ВП = высота папки = мин. 325 мм

Замените .x цифрой, обозначающей маркировку выбранного цвета

.1 = RAL 7035 / RAL 7035
 .5 = имитация бука / RAL 7021

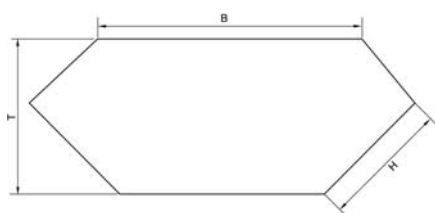

CON20007



CON20008

Навесные угловые элементы Elicon® от Knürr

- исполнение EGB* для отвода электростатического заряда
- для использования пространства над столешницей для хранения и в качестве функциональной поверхности с дополнительной возможностью прокладки кабеля
- высота панели на выбор
- кабельный канал интегрирован в поперечную перекладину

Материал/поверхность

- навесная панель: трехслойная ДСП, версия FP/Y E1, класс пожарозащиты B2, меламиновое покрытие (прямое покрытие), отделка кромок: АВС, толщина 3 мм, тонкая структура, матовая
- поперечная перекладина: алюминиевый штампованный профиль, антистатическое порошковое покрытие, структура
- горизонтальный кабельный канал: листовая сталь, катаная, антистатическое порошковое покрытие, структура

Цветовое решение

- Последняя цифра в коде заказа .1:
- навесная панель: светло-серый

- металлические детали: RAL 7035 светло-серый
- Последняя цифра в коде заказа .5:
- навесная панель: имитация бука
- металлические детали: RAL 7021 черно-серый

Нагрузка

750 Н (статическая поверхностная нагрузка)

Стандарты

- исполнение EGB
- IEC 61340 электростатика
- DIN 68761 для навесной панели
- DIN 68765 для прямого нанесения покрытия

Комплект поставки

- 1 навесная панель
- 1 поперечная перекладина
- 1 кабельный канал
- монтажный материал

Вид поставки

Предварительно смонтированные модули

| Ш | В | Г | EGB | Д | Исполнение | Код заказа | ЕУ |
|------|-----|-----|-----|---|--|--------------|-------|
| 824 | 400 | 495 | | | 90° скошенная и пристенная | 04.258.032.x | 1 шт. |
| 824 | 400 | 495 | • | | 90° скошенная и пристенная | 04.278.032.1 | 1 шт. |
| 1247 | 400 | 495 | | | стандартная, трапециевидная пристенная | 04.258.033.x | 1 шт. |
| 1247 | 400 | 495 | • | | стандартная, трапециевидная пристенная | 04.278.033.1 | 1 шт. |

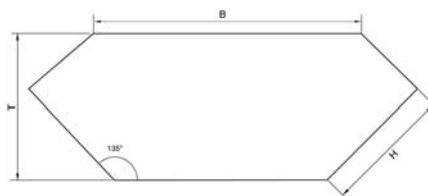

CON20009

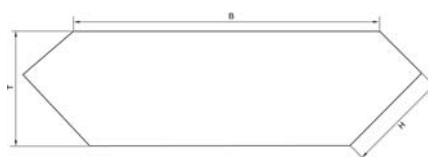

CON00010

Навесные угловые элементы Elicon® от Knürr

- исполнение EGB* для отвода электростатического заряда
- для использования пространства над столешницей для хранения и в качестве функциональной поверхности с дополнительной возможностью прокладки кабеля
- прочная поперечная перекладина с объемным, откидывающимся и благодаря этому легко доступным кабельным каналом
- простая интеграция встраиваемых систем с помощью кабельной планки и крепежных пазов
- высота панели на выбор
- возможность регулировки в любое время, с полкой для клавиатуры

Материал/поверхность

- навесная панель: трехслойная ДСП, версия FP/Y E1, класс пожарозащиты B2, меламиновое покрытие (прямое покрытие), отделка кромок: АВС, толщина 3 мм, тонкая структура, матовая
- поперечная перекладина: алюминиевый штампованный профиль, антистатическое порошковое покрытие, структура
- консоли: листовая сталь, антистатическое порошковое покрытие, структура
- горизонтальный кабельный канал: листовая сталь, катаная, антистатическое порошковое покрытие, структура

Цветовое решение

- Последняя цифра в коде заказа .1:
- навесная панель: светло-серый
- металлические детали: RAL 5003 светло-серый
- Последняя цифра в коде заказа .5:
- навесная панель: имитация бука
- металлические детали: RAL 7021 черно-серый

Нагрузка

1500 Н (статическая поверхностная нагрузка)

Стандарты

- исполнение EGB
- IEC 61340 электростатика
- DIN 68761 для навесной панели
- DIN 68765 для прямого нанесения покрытия

Комплект поставки

- 1 навесная панель
- 2 поперечные опоры
- 1 поперечная перекладина
- 1 кабельный канал
- монтажный материал

Вид поставки

Предварительно смонтированные модули

| Ш | В | Г | EGB | Исполнение | Код заказа | УЕ |
|------|-----|-----|-----|----------------------------|--------------|-------|
| 907 | 500 | 595 | | 90° скошенная и пристенная | 04.258.036.x | 1 шт. |
| 907 | 500 | 595 | • | 90° скошенная и пристенная | 04.278.036.1 | 1 шт. |
| 1319 | 500 | 595 | | Трапециевидная пристенная | 04.258.037.x | 1 шт. |
| 1319 | 500 | 595 | • | Трапециевидная пристенная | 04.278.037.1 | 1 шт. |

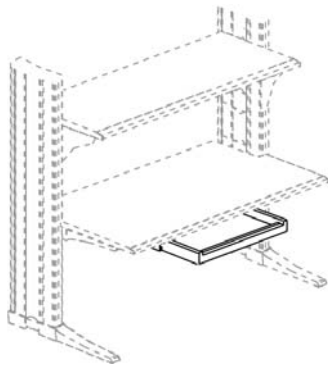

CON00051

Выдвижная полка для клавиатуры Elicon® от Knürr ширина 675 /610 мм

- выдвижная полка для клавиатуры позволяет освободить пространство на Вашем письменном столе
- оставляет достаточное пространство для ног как в выдвинутом, так и в задвинутом положении
- возможно переоборудование в любое время

Материал/поверхность

- направляющие: листовая сталь, порошковое покрытие, цвет светло-серый
- полка: пластик PS-06

Цветовое решение

окрашена в светло-серый цвет

Нагрузка

50 Н (статическая поверхностная нагрузка)

Примечание

Выдвижная полка для клавиатуры не может использоваться со столами шириной 800 мм

Комплект поставки

1 выдвижная полка для клавиатуры
1 шаблон
распорные пластины
монтажный материал

Вид поставки

- комплект

| Ш | В | Г | ш | в | г | Исполнение | Код заказа | ЕУ |
|-----|----|-----|-----|----|-----|------------|--------------|-------|
| 675 | 80 | 445 | 585 | 55 | 285 | | 00.350.450.1 | 1 шт. |
| 610 | 65 | 310 | 545 | 55 | 240 | | 00.350.451.1 | 1 шт. |

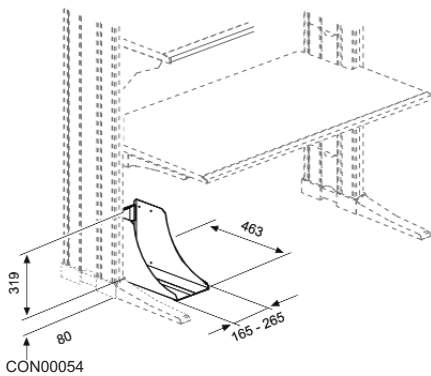

CON00054

Секция для системного блока Elicon® от Knürr боковая

- устанавливается слева, справа или с обеих сторон на вертикальный профиль (как изнутри, так и снаружи) на любой высоте
- регулируется по ширине (165 – 265 мм)

Материал/поверхность

- листовая сталь, антистатическое порошковое покрытие, структура

Цветовое решение

Последняя цифра в коде заказа .1:
- RAL 7035 светло-серый
Последняя цифра в коде заказа .2:
- RAL 5003 синий сапфир
Последняя цифра в коде заказа .4:
- RAL 5018 бирюзово-синий
Последняя цифра в коде заказа .9:
- RAL 7021 черно-серый

Нагрузка

250 Н (статическая поверхностная нагрузка)

Примечание

Нижнее монтажное положение – 80 мм (минимальное расстояние до пола)

Комплект поставки

1 секция для компьютера
монтажный материал

Вид поставки

- комплект

| Ш | В | Г | Исполнение | Код заказа | ЕУ |
|---|---|---|------------|--------------|-------|
| | | | | 04.208.078.x | 1 шт. |



ELI00345

Кабельный органайзер Elicon® от Knürr

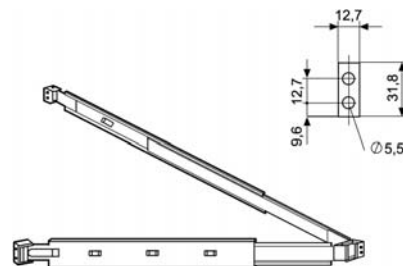

TEL00162

- для простого и быстрого монтажа
- гарантирует надежную прокладку кабеля без изломов

Материал/поверхность

- листовая сталь, оцинкованная

Комплект поставки

1 шарнирный кабельный органайзер
монтажный материал

Вид поставки

- комплект

| Ш | В | Г | Исполнение | Код заказа | ЕУ |
|---|---|---|------------|--------------|-------|
| | | | | 00.309.108.1 | 1 шт. |

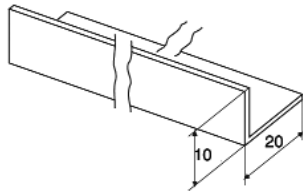

RAP00057

Защита от соскальзывания Elicon® от Knürr

- препятствует соскальзыванию устройств с наклонной рабочей поверхности

Материал/поверхность
- листовая сталь, антистатическое порошковое покрытие, структура

Цветовое решение
Последняя цифра в коде заказа .1:
- RAL 7035 светло-серый
Последняя цифра в коде заказа .9:
- RAL 7021 черно-серый

Комплект поставки
1 предохранительный уголок
монтажный материал

Вид поставки
- комплект

| Ш | В | Г | Исполнение | Код заказа | ЕУ |
|------|---|---|------------|--------------|-------|
| 800 | | | | 04.258.150.x | 1 шт. |
| 1200 | | | | 04.258.151.x | 1 шт. |
| 1600 | | | | 04.258.152.x | 1 шт. |
| 1800 | | | | 04.258.153.x | 1 шт. |
| 2000 | | | | 04.258.154.x | 1 шт. |



CON20090

Нижний модуль Elicon® от Knürr для установки ПК

- проклеенный корпус
- с пассивной вентиляцией в верхней задней части
- с фронтальной стороны – полностью стеклянные дверцы с замками
- стационарный, на регулируемых ножках
- с комплектом для ввода кабеля диаметром 80 мм в задней верхней части для монтажа в вертикальный кабельный канал

Материал/поверхность
- корпус: трехслойная древесностружечная плита FP/Y E1
класс пожарозащиты B2, прямое покрытие
- передние дверцы: прозрачное закаленное стекло ESG 6 мм

Цветовое решение
Последняя цифра в коде заказа .1:
- корпус: светло-серый
- дверцы: прозрачное закаленное стекло ESG 6 мм
Последняя цифра в коде заказа .5:
- корпус: черно-серый цвет
- дверцы: прозрачное закаленное стекло ESG 6 мм

Комплект поставки
1 нижний модуль для ПК
монтажный материал

Вид поставки
в предварительно собранном виде

| Ш | ш | В | в | Г | г | Исполнение | Код заказа | ЕУ |
|-----|-----|-----|-----|-----|-----|--------------|--------------|-------|
| 363 | 312 | 700 | 566 | 875 | 825 | замок слева | 00.320.520.x | 1 шт. |
| 363 | 312 | 700 | 566 | 875 | 825 | замок справа | 00.320.521.x | 1 шт. |

Размеры в мм: Ш = ширина, В = высота, Г = глубина, 1 мм = 0,03937 дюймов, КБК = комплект для ввода кабеля, EGB = исполнение EGB (с защитой от электростат. заряда)
EB / U = нормированные единицы высоты (Unit), 1 EB = 1 3/4" = 44,45 мм, ЕУ = единица упаковки, кг = вес,
Я = ящик = 50 мм, 1 ВП = высота папки = мин. 325 мм

Замените .x цифрой, обозначающей маркировку выбранного цвета
.1 = RAL 7035
.2 = RAL 5003
.4 = RAL 5018
.9 = RAL 7021

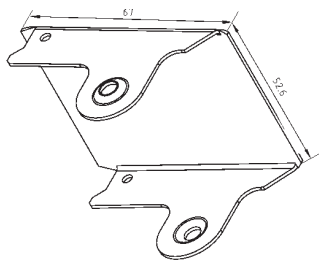

CON20088

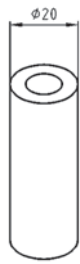

CON20089

Адаптер для стоек

- используется вместо стандартных поперечных опор с целью создания большего пространства для ног

Материал/поверхность

Адаптер для регулируемых стоек из круглой стали 20 мм DIN 1013, покрытие Fe/Zn 6-12В Кожух для ножек из листовой стали порошковое покрытие, структура

Цвет

Последняя цифра в коде заказа .1:
- RAL 7035 светло-серый
Последняя цифра в коде заказа .9:
- RAL 7021 черно-серый

Комплект поставки

1 адаптер с кожухом для ножек

Примечание

Стабильность/устойчивость может снизиться!

| Ш | В | Г | Исполнение | Код заказа | EY |
|---|---|---|------------|--------------|-------|
| | | | | 00.300.012.x | 1 шт. |

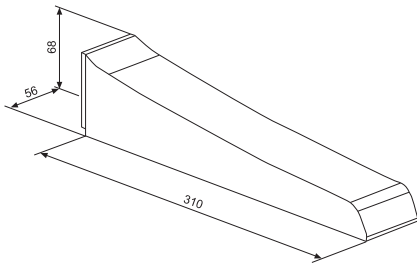

CON20036

Поперечная опора, укороченная

- используется вместо стандартных поперечных опор с целью создания большего пространства для ног

Материал/поверхность

Литая под давлением поперечная опора из алюминия, порошковое покрытие, структура

Цвет

Последняя цифра в коде заказа .1:
- RAL 7035 светло-серый
Последняя цифра в коде заказа .9:
- RAL 7021 черно-серый

Примечание

Стабильность/устойчивость может снизиться!

| Ш | В | Г | Исполнение | Код заказа | EY |
|---|---|---|------------|--------------|-------|
| | | | | 00.300.010.x | 1 шт. |

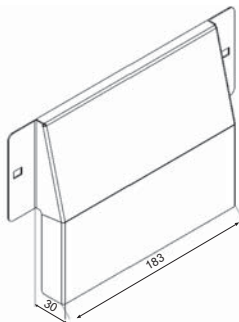

CON20087

Пластина для ввода кабеля

Материал/поверхность

листовая сталь с порошковым покрытием

Цвет

Последняя цифра в коде заказа .1:
- RAL 7035 светло-серый
Последняя цифра в коде заказа .9:
- RAL 7021 черно-серый

Комплект поставки

1 пластина для ввода кабеля
2 быстродействующих зажима

Примечание

Предназначено для защиты кабеля

| Ш | В | Г | Исполнение | Код заказа | EY |
|---|---|---|------------|--------------|-------|
| | | | | 04.252.604.x | 1 шт. |

Размеры в мм: Ш = ширина, В = высота, Г = глубина, 1 мм = 0,03937 дюймов, КВК = комплект для ввода кабеля, EGB = исполнение EGB (с защитой от электростат. заряда)

ЕВ / U = нормированные единицы высоты (Unit), EY = единица упаковки, кг = вес, Я = ящик = 50 мм

ПР = присоединительный размер

Замените .x цифрой, обозначающей маркировку выбранного цвета

.1 = RAL 7035 светло-серый

.9 = RAL 7021 черно-серый

Knürr Dacobas®



Knürr Dacobas®

Сферы применения

Возможности 26

Столы Dacobas®

Веские аргументы 28

Столы 30

Приставн., доп. рабоч. столы 33

Тумба для ПК 39

Угловые элементы 40

Панели 42

Секция для компьютера 43

Диспетчерские Dacobas®

Веские аргументы 45

Боковые элементы 30

Диспетчерские столы 46

Боковые элементы 50

Угловые элементы 51

Системы прокладки кабелей 52

Перфорированные задние стенки 53

Функциональные рейки 54

Столы

Сферы применения Возможности

Наши эргономичные, продуманные до мелочей диспетчерские используются по всему миру в производственных и диспетчерских центрах управления транспортных предприятий и аэропортов.

Круглосуточная работа ставит высокие требования как к пользователю, так и к применяемой технике.

Эргономичность для пользователя на практике означает простой и быстрый доступ к технике и замену в течение нескольких минут всех необходимых для работы компонентов.

Здесь Dacobas проявляет свои сильные стороны. – Понятная модульная структура, создающая эффективную связь между системами управления и человеком. Гибкая система быстрого соединения модулей позволяет создать рабочее место самых разных конфигураций.



DAC20181



DAC20116

В производстве с непрерывными технологическими процессами диспетчерские и контрольно-измерительные пункты располагаются непосредственно возле производственных линий, что предполагает очень жесткие условия их эксплуатации. Здесь эргономичность также стоит на первом плане, но для каждого производственного процесса используются свои технологии, что требует высокого уровня гибкости для технической интеграции. И здесь система Dacobas® от Knürr может в полной мере проявить свои сильные стороны, сложившиеся в результате постоянного усовершенствования в течение многих десятилетий.



KON20050

Столы Knürr Dacobas® Веские аргументы



1 DAC00251



2 DAC00262



3 DAC00266



4 DAC00259



5 DAC00387



6 DAC20184

Организация пространства для хранения бумаг и интеграция техники благодаря широкому выбору индивидуально конфигурируемых тумб стола.

1 Высокая нагрузка на стол благодаря прочной (50 мм) стальной раме и столешнице из постформинга (70 мм).

2 Запатентованная система быстрого соединения гарантирует простое и надежное крепление стола, тумбочек и угловых элементов.

3 Легко монтируемый кабельный канал обеспечивает скрытый вертикальный ввод кабелей передачи данных и питающих кабелей.

4 Резьбовые соединения на верхнем конце профиля позволяют закрепить адаптеры для установки практических аксессуаров.

5 Могут устанавливаться дополнительные рабочие поверхности и поверхности для хранения за счет надстраиваемых элементов стола.

Простое резьбовое/разъемное соединение служит при этом для вертикального соединения надстраиваемых элементов, например, второй рабочей плоскости, освещения или задней стенки.



Комплект для ввода кабеля (KBK) Простая и быстрая прокладка кабеля благодаря комплекту для кабельного ввода в вертикальный кабельный канал под столешницей.

Все рабочие поверхности при необходимости можно заказать в антистатическом исполнении (версия EGB).



DAC20186

Столы Knürr Dacobas® Технические характеристики

- **Материал/поверхность**
 - рама стола из листовой стали, оцинкованная
 - столешница: трехслойная ДСП, версия FP/Y E1, класс пожарной защиты B2
 - покрытие столешницы: слоистый прессованный пластик
 - ножки стола: алюминиевый штампованный профиль, с порошковым покрытием, структура
 - облицовочные элементы: трехслойная ДСП, версия FP/Y E1, прямое покрытие, класс пожарной защиты B2
 - перегородки и ручки ящиков: полистирол (ПС)
- **Нагрузка**
 - статическая распределённая нагрузка на поверхность 1500Н
- **Стандарты**
 - DIN 68761 для столешницы
 - EN 438 класс HGS для слоистого прессованного пластика
- **Примечание**
 - Блоки розеток заказываются отдельно.
- **Вид поставки**
 - столы Knürr Dacobas® и приставные столы – в полностью смонтированном виде
 - дополнительная рабочая поверхность Knürr Dacobas® разобрана на модули
- **Цвет**
 - Последняя цифра в коде заказа .1:
 - столешница: светло-серый (аналогично RAL 7035)
 - ножки стола: RAL 5008 серо-синий
 - облицовка, перегородки ящиков и ручки ящиков: светло-серый

Легкая планировка помещения!

Четыре базовые модели позволяют организовать пространство для разнообразных целей:

- **A** Приставной стол Knürr Dacobas® с тумбой 19”
- **B** Трапециевидный угловой элем. Knürr Dacobas®
- **C** Приставной стол Knürr Dacobas® с тумбой
- **D** Доп. рабочая поверхность Knürr Dacobas®
- **E** Боковая стенка Knürr Dacobas®
- **F** Дверцы из оргстекла Knürr Dacobas®

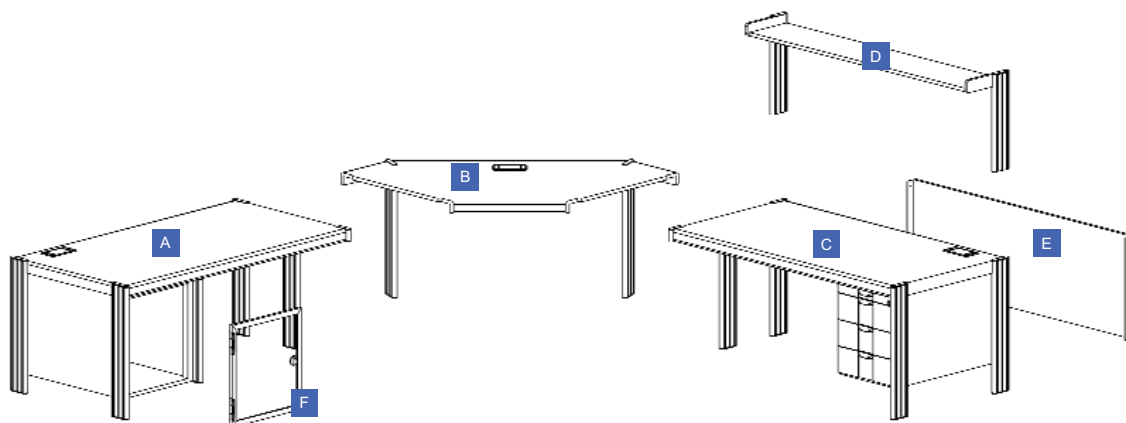

Указание размеров в мм: Ш = ширина, В = высота, Г = глубина, 1 мм = 0,03937 дюймов, КВК = комплект для ввода кабеля, ЕGB = исполнение ЕGB (с защитой от электростат. заряда)

ЕВ / U = нормированные единицы высоты (Unit), ЕУ = единица упаковки, кг = вес, Я = ящик = 50 мм
 ПР = присоединительный размер

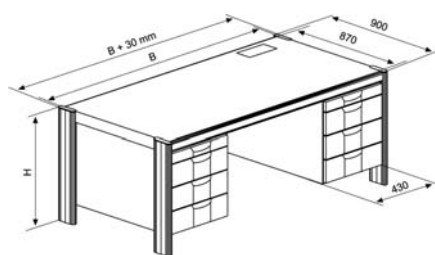



Базовый стол
Базовый стол с 4 ножками

- Исполнение**
- без тумбы
 - запираемая тумба слева или справа
 - высота ящиков 3x3 ЕВ или 1x3 ЕВ, 1x6 ЕВ с рамкой для подвесных папок
 - 1 выдвигающая полка

DAC00307

Стол Knürr Dacobas® с / без тумбы, глубина 870 мм

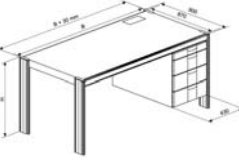
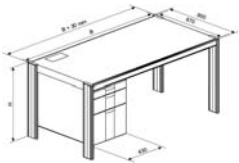
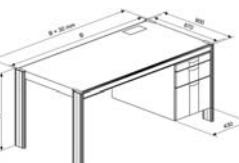
| | Ш | В | Г | КВК | ЕГВ | Тумба | Код заказа | ЕУ |
|---|------|-----|-----|-----|-----|---------------|--------------|-------|
|  <p>DAC20007</p> | 570 | 720 | 870 | • | | без | 01.300.104.1 | 1 шт. |
| | 1140 | 720 | 870 | • | | без | 01.300.100.1 | 1 шт. |
| | 1710 | 720 | 870 | • | | без | 01.300.101.1 | 1 шт. |
| | 570 | 750 | 870 | • | | без | 01.300.105.1 | 1 шт. |
| | 1140 | 750 | 870 | • | | без | 01.300.102.1 | 1 шт. |
| | 1710 | 750 | 870 | • | | без | 01.300.103.1 | 1 шт. |
| | 570 | 720 | 870 | | | без | 01.300.004.1 | 1 шт. |
| | 1140 | 720 | 870 | | | без | 01.300.000.1 | 1 шт. |
| | 1710 | 720 | 870 | | | без | 01.300.001.1 | 1 шт. |
| | 570 | 750 | 870 | | | без | 01.300.005.1 | 1 шт. |
| | 1140 | 750 | 870 | | | без | 01.300.002.1 | 1 шт. |
| | 1710 | 750 | 870 | | | без | 01.300.003.1 | 1 шт. |
|  <p>DAC20008</p> | 1140 | 720 | 870 | • | | 3x3 Я, слева | 01.317.083.1 | 1 шт. |
| | 1710 | 720 | 870 | • | | 3x3 Я, слева | 01.317.055.1 | 1 шт. |
| | 1140 | 750 | 870 | • | | 3x3 Я, слева | 01.317.583.1 | 1 шт. |
| | 1710 | 750 | 870 | • | | 3x3 Я, слева | 01.317.555.1 | 1 шт. |
| | 1140 | 750 | 870 | | | 3x3 Я, слева | 01.317.533.1 | 1 шт. |
| | 1710 | 750 | 870 | | | 3x3 Я, слева | 01.317.505.1 | 1 шт. |
|  <p>DAC20009</p> | 1140 | 720 | 870 | • | | 3x3 Я, справа | 01.317.082.1 | 1 шт. |
| | 1710 | 720 | 870 | • | | 3x3 Я, справа | 01.317.056.1 | 1 шт. |
| | 1140 | 750 | 870 | • | | 3x3 Я, справа | 01.317.582.1 | 1 шт. |
| | 1710 | 750 | 870 | • | | 3x3 Я, справа | 01.317.556.1 | 1 шт. |
| | 1140 | 750 | 870 | | | 3x3 Я, справа | 01.317.532.1 | 1 шт. |
| | 1710 | 750 | 870 | | | 3x3 Я, справа | 01.317.506.1 | 1 шт. |
|  <p>DAC20010</p> | 1140 | 720 | 870 | • | | 3x3 Я, слева | 01.317.081.1 | 1 шт. |
| | 1710 | 720 | 870 | • | | 3x3 Я, слева | 01.317.058.1 | 1 шт. |
| | 1140 | 750 | 870 | • | | 3x3 Я, слева | 01.317.581.1 | 1 шт. |
| | 1710 | 750 | 870 | • | | 3x3 Я, слева | 01.317.558.1 | 1 шт. |
| | 1140 | 750 | 870 | | | 3x3 Я, слева | 01.317.531.1 | 1 шт. |
| | 1710 | 750 | 870 | | | 3x3 Я, слева | 01.317.508.1 | 1 шт. |
|  <p>DAC20011</p> | 1140 | 720 | 870 | • | | 3x3 Я, справа | 01.317.080.1 | 1 шт. |
| | 1710 | 720 | 870 | • | | 3x3 Я, справа | 01.317.059.1 | 1 шт. |
| | 1140 | 750 | 870 | • | | 3x3 Я, справа | 01.317.580.1 | 1 шт. |
| | 1710 | 750 | 870 | • | | 3x3 Я, справа | 01.317.559.1 | 1 шт. |
| | 1140 | 750 | 870 | | | 3x3 Я, справа | 01.317.530.1 | 1 шт. |
| | 1710 | 750 | 870 | | | 3x3 Я, справа | 01.317.509.1 | 1 шт. |

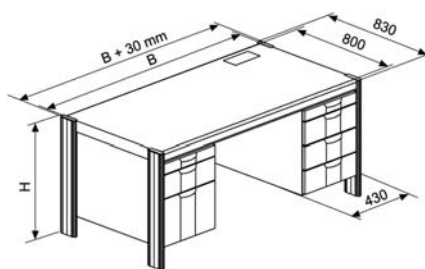

DAC00364

Базовый стол
Базовый стол с 4 ножками

- Исполнение**
- без тумбы или справа
 - высота ящиков 3x3 ЕВ или 1x3 ЕВ, 1x6 ЕВ с рамкой для подвесных папок
 - 1 выдвижная полка

Стол Knürr Dacobas® с / или без тумбы, глубина 800 мм

| | Ш | В | Г | КВК | Тумба | Код заказа | ЕУ | |
|-----------------|-------|------|-----|-----|---------------|--------------|--------------|-------|
| <p>DAC20031</p> | 1 шт. | 1200 | 720 | 800 | • | без | 01.311.182.1 | 1 шт. |
| | | 1600 | 720 | 800 | • | без | 01.311.181.1 | 1 шт. |
| | | 800 | 720 | 800 | | без | 01.311.083.1 | 1 шт. |
| | | 1200 | 720 | 800 | | без | 01.311.082.1 | 1 шт. |
| | | 1600 | 720 | 800 | | без | 01.311.081.1 | 1 шт. |
| <p>DAC20043</p> | 1200 | 720 | 800 | • | 3x3 Я, слева | 01.319.130.1 | 1 шт. | |
| | 1600 | 720 | 800 | • | 3x3 Я, слева | 01.319.115.1 | 1 шт. | |
| <p>DAC20045</p> | 1200 | 720 | 800 | • | 3x3 Я, справа | 01.319.131.1 | 1 шт. | |
| | 1600 | 720 | 800 | • | 3x3 Я, справа | 01.319.116.1 | 1 шт. | |
| <p>DAC20047</p> | 1200 | 720 | 800 | • | 3x3 Я, слева | 01.319.132.1 | 1 шт. | |
| | 1600 | 720 | 800 | • | 3x3 Я, слева | 01.319.117.1 | 1 шт. | |
| <p>DAC20049</p> | 1200 | 720 | 800 | • | 3x3 Я, справа | 01.319.133.1 | 1 шт. | |
| | 1600 | 720 | 800 | • | 3x3 Я, справа | 01.319.118.1 | 1 шт. | |

Указание размеров в мм: Ш = ширина, В = высота, Г = глубина, 1 мм = 0,03937 дюймов, КВК = комплект для ввода кабеля, ЕГВ = исполнение ЕГВ (с защитой от электростат. заряда)
ЕВ / U = нормированные единицы высоты (Unit), ЕУ = единица упаковки, кг = вес, Я = ящик = 50 мм
ПР = присоединительный размер

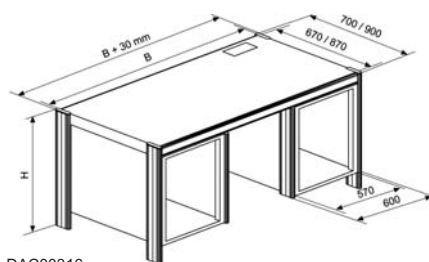



DAC00316

Базовый стол

- Базовый стол с 4 ножками
- 19" тумба 12 ЕВ согласно ICE 297
- съемные боковые стенки
- съемная задняя стенка, с вентиляционными жалюзи
- 1 ЕВ = 44,45 мм

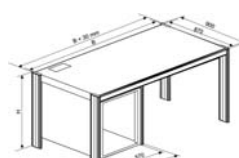
Стол Knürr Dacobas®
с / без встраиваемого 19" шкафа, глубина 670 / 870 мм

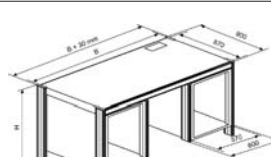
| | Ш | В | Г | КВК | Тумба | Код заказа | ЕУ |
|---|------|-----|-----|-----|--------------|--------------|-------|
|  <p>DAC20033</p> | 570 | 750 | 870 | • | посередине | 01.304.105.1 | 1 шт. |
| | 1140 | 750 | 870 | • | слева | 01.304.103.1 | 1 шт. |
| | 1710 | 750 | 870 | • | слева | 01.304.101.1 | 1 шт. |
|  <p>DAC20013</p> | 1140 | 750 | 870 | • | справа | 01.304.104.1 | 1 шт. |
| | 1710 | 750 | 870 | • | справа | 01.304.102.1 | 1 шт. |
|  <p>DAC20066</p> | 1710 | 750 | 870 | • | слева+справа | 01.304.100.1 | 1 шт. |

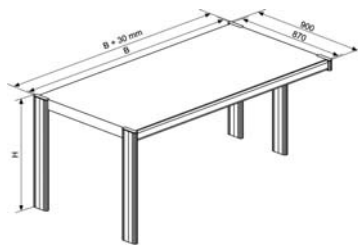





DAC20015

Приставной стол

- приставной стол с 4 ножками и соединительным профилем
- перемещаемая ножка для создания большего пространства для ног

Приставной стол* Knürr Dacobas®

без тумбы, глубина 870 мм

| | Ш | В | Г | КВК | ЕГВ | Ниж. модуль / для устан. в ряд | Код заказа | ЕУ |
|---|------|-----|-----|-----|-----|--------------------------------|--------------|-------|
|  <p>DAC20015</p> | 570 | 720 | 870 | • | | без, слева | 01.300.318.1 | 1 шт. |
| | 1140 | 720 | 870 | • | | без, слева | 01.300.320.1 | 1 шт. |
| | 1710 | 720 | 870 | • | | без, слева | 01.300.322.1 | 1 шт. |
| | 570 | 750 | 870 | • | | без, слева | 01.300.343.1 | 1 шт. |
| | 1140 | 750 | 870 | • | | без, слева | 01.300.345.1 | 1 шт. |
| | 1710 | 750 | 870 | • | | без, слева | 01.300.347.1 | 1 шт. |
|  <p>DAC20148</p> | 570 | 720 | 870 | • | | без, справа | 01.300.319.1 | 1 шт. |
| | 1140 | 720 | 870 | • | | без, справа | 01.300.321.1 | 1 шт. |
| | 1710 | 720 | 870 | • | | без, справа | 01.300.323.1 | 1 шт. |
| | 570 | 750 | 870 | • | | без, справа | 01.300.344.1 | 1 шт. |
| | 1140 | 750 | 870 | • | | без, справа | 01.300.346.1 | 1 шт. |
| | 1710 | 750 | 870 | • | | без, справа | 01.300.348.1 | 1 шт. |
|  <p>DAC20015</p> | 570 | 720 | 870 | | | без, слева | 01.300.306.1 | 1 шт. |
| | 1140 | 720 | 870 | | | без, слева | 01.300.308.1 | 1 шт. |
| | 1710 | 720 | 870 | | | без, слева | 01.300.310.1 | 1 шт. |
| | 570 | 750 | 870 | | | без, слева | 01.300.331.1 | 1 шт. |
| | 1140 | 750 | 870 | | | без, слева | 01.300.333.1 | 1 шт. |
| | 1710 | 750 | 870 | | | без, слева | 01.300.335.1 | 1 шт. |
|  <p>DAC20148</p> | 570 | 720 | 870 | | | без, справа | 01.300.307.1 | 1 шт. |
| | 1140 | 720 | 870 | | | без, справа | 01.300.309.1 | 1 шт. |
| | 1710 | 720 | 870 | | | без, справа | 01.300.311.1 | 1 шт. |
| | 570 | 750 | 870 | | | без, справа | 01.300.332.1 | 1 шт. |
| | 1140 | 750 | 870 | | | без, справа | 01.300.334.1 | 1 шт. |
| | 1710 | 750 | 870 | | | без, справа | 01.300.336.1 | 1 шт. |

Указание размеров в мм: Ш = ширина, В = высота, Г = глубина, 1 мм = 0,03937 дюймов, КВК = комплект для ввода кабеля, ЕГВ = исполнение ЕГВ (с защитой от электростат. заряда)
 ЕВ / U = нормированные единицы высоты (Unit), ЕУ = единица упаковки, кг = вес, Я = ящик = 50 мм
 ПР = присоединительный размер

* Приставной стол:
 с перемещаемым профилем со стороны присоединения

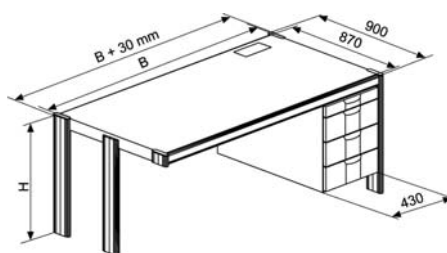

DAC00320



Приставной стол

- приставной стол с 4 ножками и соединительным профилем
- перемещаемая ножка для создания большего пространства для ног
- с запираемой тумбой

Исполнение

- с тумбой
- высота ящиков 3x3 ЕВ или 1x3 ЕВ, 1x6 ЕВ с рамкой для подвесных папок
- 1 выдвигаемая полка

Приставной стол* Knürr Dacobas® с тумбой, глубина 870 мм

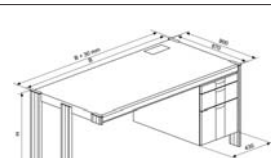
| | Ш | В | Г | КВК | ЕГВ | Ниж. модуль / для устан. в ряд | Код заказа | ЕУ |
|---|------|-----|-----|-----|-----|--------------------------------|--------------|-------|
|  <p>DAC20051</p> | 1140 | 720 | 870 | • | | 3x3 Я, слева | 01.317.341.1 | 1 шт. |
| | 1710 | 720 | 870 | • | | 3x3 Я, слева | 01.317.345.1 | 1 шт. |
| | 1140 | 750 | 870 | • | | 3x3 Я, слева | 01.317.841.1 | 1 шт. |
| | 1710 | 750 | 870 | • | | 3x3 Я, слева | 01.317.845.1 | 1 шт. |
| | 1140 | 750 | 870 | • | | 3x3 Я, слева | 01.317.825.1 | 1 шт. |
|  <p>DAC20053</p> | 1710 | 750 | 870 | • | | 3x3 Я, слева | 01.317.829.1 | 1 шт. |
| | 1140 | 720 | 870 | • | | 3x3 Я, справа | 01.317.340.1 | 1 шт. |
| | 1710 | 720 | 870 | • | | 3x3 Я, справа | 01.317.344.1 | 1 шт. |
| | 1140 | 750 | 870 | • | | 3x3 Я, справа | 01.317.840.1 | 1 шт. |
| | 1710 | 750 | 870 | • | | 3x3 Я, справа | 01.317.844.1 | 1 шт. |
|  <p>DAC20055</p> | 1140 | 750 | 870 | • | | 3x3 Я, справа | 01.317.824.1 | 1 шт. |
| | 1710 | 750 | 870 | • | | 3x3 Я, справа | 01.317.828.1 | 1 шт. |
| | 1140 | 720 | 870 | • | | 3x3 Я, слева | 01.317.343.1 | 1 шт. |
| | 1710 | 720 | 870 | • | | 3x3 Я, слева | 01.317.347.1 | 1 шт. |
| | 1140 | 750 | 870 | • | | 3x3 Я, слева | 01.317.843.1 | 1 шт. |
|  <p>DAC20057</p> | 1710 | 750 | 870 | • | | 3x3 Я, слева | 01.317.847.1 | 1 шт. |
| | 1140 | 750 | 870 | • | | 3x3 Я, слева | 01.317.827.1 | 1 шт. |
| | 1710 | 750 | 870 | • | | 3x3 Я, слева | 01.317.831.1 | 1 шт. |
| | 1140 | 720 | 870 | • | | 3x3 Я, справа | 01.317.342.1 | 1 шт. |
| | 1710 | 720 | 870 | • | | 3x3 Я, справа | 01.317.346.1 | 1 шт. |
| | 1140 | 750 | 870 | • | | 3x3 Я, справа | 01.317.842.1 | 1 шт. |
| | 1710 | 750 | 870 | • | | 3x3 Я, справа | 01.317.846.1 | 1 шт. |
| | 1140 | 750 | 870 | • | | 3x3 Я, справа | 01.317.826.1 | 1 шт. |
| | 1710 | 750 | 870 | • | | 3x3 Я, справа | 01.317.830.1 | 1 шт. |
| | | | | | | | | |

Указание размеров в мм: Ш = ширина, В = высота, Г = глубина, 1 мм = 0,03937 дюймов, КВК = комплект для ввода кабеля, ЕГВ = исполнение ЕГВ (с защитой от электростат. заряда)
 ЕВ / U = нормированные единицы высоты (Unit), ЕУ = единица упаковки, кг = вес, Я = ящик = 50 мм
 ПР = присоединительный размер

*** Приставной стол:**
 с перемещаемым профилем со стороны присоединения

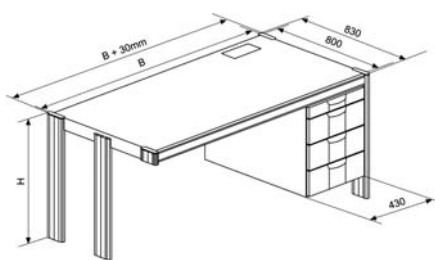

DAC00328





Приставной стол

- приставной стол с 4 ножками и соединительным профилем
- перемещаемая ножка для создания большего пространства для ног
- с запираемой тумбой и без нее

Исполнение

- без тумбы
- с тумбой
- высота ящиков 3x3 ЕВ или 1x3 ЕВ, 1x6 ЕВ с рамкой для подвесных папок
- 1 выдвижная полка

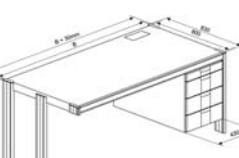
Приставной стол* Knürr Dacobas® с / или без тумбы, глубина 800 мм

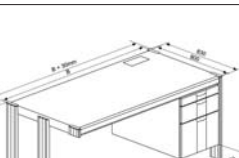
| | Ш | В | Г | КВК | Тумба / для устан. в ряд | Код заказа | ЕУ |
|---|---|------|-----|-----|--------------------------|----------------|--------------|
|  DAC20015 | 800 | 720 | 800 | • | без, слева | 01.311.191.1 | 1 шт. |
| | 1200 | 720 | 800 | • | без, слева | 01.311.189.1 | 1 шт. |
| | 1600 | 720 | 800 | • | без, слева | 01.311.187.1 | 1 шт. |
| | 800 | 720 | 800 | • | без, слева | 01.311.091.1 | 1 шт. |
| | 1200 | 720 | 800 | • | без, слева | 01.311.089.1 | 1 шт. |
|  DAC20016 | 1600 | 720 | 800 | • | без, слева | 01.311.087.1 | 1 шт. |
| | 800 | 720 | 800 | • | без, справа | 01.311.192.1 | 1 шт. |
| | 1200 | 720 | 800 | • | без, справа | 01.311.190.1 | 1 шт. |
| | 1600 | 720 | 800 | • | без, справа | 01.311.188.1 | 1 шт. |
| | 800 | 720 | 800 | • | без, справа | 01.311.092.1 | 1 шт. |
|  DAC20017 | 1200 | 720 | 800 | • | без, справа | 01.311.090.1 | 1 шт. |
| | 1600 | 720 | 800 | • | без, справа | 01.311.088.1 | 1 шт. |
| | 1200 | 720 | 800 | • | 3x3 Я, слева | 01.319.150.1 | 1 шт. |
| | 1600 | 720 | 800 | • | 3x3 Я, слева | 01.319.145.1 | 1 шт. |
| |  DAC20018 | 1200 | 720 | 800 | • | 3x3 Я, справа | 01.319.151.1 |
| 1600 | | 720 | 800 | • | 3x3 Я, справа | 01.319.146.1 | 1 шт. |
| 1200 | | 720 | 800 | • | 3+6 BE, links | 01.319.152.1 | 1 шт. |
| 1600 | | 720 | 800 | • | 3+6 BE, links | 01.319.147.1 | 1 шт. |
|  DAC20019 | | 1200 | 720 | 800 | • | 3+6 BE, rechts | 01.319.153.1 |
| | 1600 | 720 | 800 | • | 3+6 BE, rechts | 01.319.148.1 | 1 шт. |
| | 1200 | 720 | 800 | • | | | |
| | 1600 | 720 | 800 | • | | | |
| |  DAC20020 | 1200 | 720 | 800 | • | | |
| 1600 | | 720 | 800 | • | | | |
| 1200 | | 720 | 800 | • | | | |
| 1600 | | 720 | 800 | • | | | |
| 1200 | | 720 | 800 | • | | | |

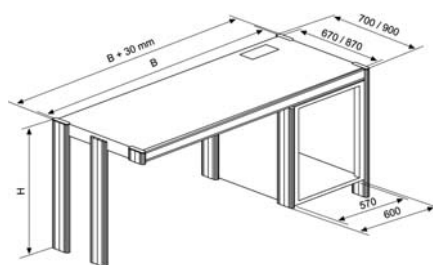

DAC00330

Приставной стол

- приставной стол с 4 ножками и соединительным профилем
- перемещаемая ножка для создания большего пространства для ног
- 19° тумба 12 U согласно ICE 297
- съемные боковые стенки
- съемная задняя стенка, с вентиляционными жалюзи
- 1 ЕВ = 44,45 мм

Приставной стол* Knürr Dacobas® с тумбой 19", глубина 870 мм

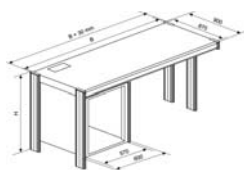

DAC20021

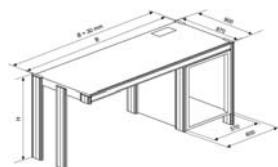

DAC20140

| Ш | В | Г | КВК | Тумба / для устан. в ряд | Код заказа | ЕУ |
|------|-----|-----|-----|--------------------------|--------------|-------|
| 1140 | 750 | 870 | • | слева | 01.304.315.1 | 1 шт. |
| 1710 | 750 | 870 | • | слева | 01.304.317.1 | 1 шт. |
| 1140 | 750 | 870 | • | справа | 01.304.314.1 | 1 шт. |
| 1710 | 750 | 870 | • | справа | 01.304.316.1 | 1 шт. |

Указание размеров в мм: Ш = ширина, В = высота, Г = глубина, 1 мм = 0,03937 дюймов, КВК = комплект для ввода кабеля, ЕВВ = исполнение ЕВВ (с защитой от электростат. заряда)
 ЕВ / U = нормированные единицы высоты (Unit), ЕУ = единица упаковки, кг = вес, Я = ящик = 50 мм
 ПР = присоединительный размер

* **Приставной стол:**
 с перемещаемым профилем со стороны присоединения

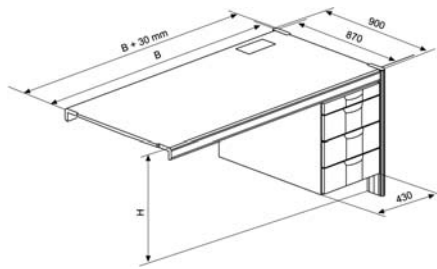

DAC00333





Дополнительная рабочая поверхность

- Дополнительная рабочая поверхность с 2 ножками
- с запираемой тумбой или без нее

Исполнение

- без тумбы
- с тумбой
- высота ящиков 3x3 EB или 1x3 EB, 1x6 EB
- с рамкой для подвесных папок
- 1 выдвигающая полка

Дополнительная рабочая поверхность* Knürr Dacobas®
с / или без тумбы, глубина 870 мм

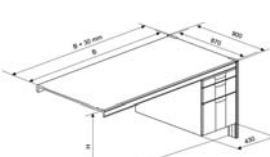
| | Ш | В | Г | КВК | EGB | Тумба / для устан. в ряд | Код заказа | ЕУ |
|---|------|-----|-----|-----|-----|--------------------------|--------------|-------|
|  <p>DAC20141</p> | 570 | 720 | 870 | • | | без, слева или справа | 01.300.367.1 | 1 шт. |
| | 1140 | 720 | 870 | • | | без, слева или справа | 01.300.368.1 | 1 шт. |
| | 1710 | 720 | 870 | • | | без, слева или справа | 01.300.370.1 | 1 шт. |
| | 570 | 720 | 870 | | | без, слева или справа | 01.300.353.1 | 1 шт. |
| | 1140 | 720 | 870 | | | без, слева или справа | 01.300.354.1 | 1 шт. |
| | 1710 | 720 | 870 | | | без, слева или справа | 01.300.355.1 | 1 шт. |
| | 570 | 750 | 870 | | | без, слева или справа | 01.300.359.1 | 1 шт. |
| | 1140 | 750 | 870 | | | без, слева или справа | 01.300.360.1 | 1 шт. |
|  <p>DAC20142</p> | 1140 | 720 | 870 | • | | 3x3 Я, слева | 01.317.375.1 | 1 шт. |
| | 1710 | 720 | 870 | • | | 3x3 Я, слева | 01.317.379.1 | 1 шт. |
| | 1140 | 750 | 870 | • | | 3x3 Я, слева | 01.317.875.1 | 1 шт. |
| | 1710 | 750 | 870 | • | | 3x3 Я, слева | 01.317.879.1 | 1 шт. |
| | 1140 | 750 | 870 | | | 3x3 Я, слева | 01.317.859.1 | 1 шт. |
| | 1710 | 750 | 870 | | | 3x3 Я, слева | 01.317.863.1 | 1 шт. |
|  <p>DAC20143</p> | 1140 | 720 | 870 | • | | 3x3 Я, справа | 01.317.374.1 | 1 шт. |
| | 1710 | 720 | 870 | • | | 3x3 Я, справа | 01.317.378.1 | 1 шт. |
| | 1140 | 750 | 870 | • | | 3x3 Я, справа | 01.317.874.1 | 1 шт. |
| | 1710 | 750 | 870 | • | | 3x3 Я, справа | 01.317.878.1 | 1 шт. |
| | 1140 | 750 | 870 | | | 3x3 Я, справа | 01.317.858.1 | 1 шт. |
| | 1710 | 750 | 870 | | | 3x3 Я, справа | 01.317.862.1 | 1 шт. |
|  <p>DAC20144</p> | 1140 | 720 | 870 | • | | 3x3 Я, слева | 01.317.377.1 | 1 шт. |
| | 1710 | 720 | 870 | • | | 3x3 Я, слева | 01.317.381.1 | 1 шт. |
| | 1140 | 750 | 870 | • | | 3x3 Я, слева | 01.317.877.1 | 1 шт. |
| | 1710 | 750 | 870 | • | | 3x3 Я, слева | 01.317.881.1 | 1 шт. |
| | 1140 | 750 | 870 | | | 3x3 Я, слева | 01.317.861.1 | 1 шт. |
| | 1710 | 750 | 870 | | | 3x3 Я, слева | 01.317.865.1 | 1 шт. |
|  <p>DAC20145</p> | 1140 | 720 | 870 | • | | 3x3 Я, справа | 01.317.376.1 | 1 шт. |
| | 1710 | 720 | 870 | • | | 3x3 Я, справа | 01.317.380.1 | 1 шт. |
| | 1140 | 750 | 870 | • | | 3x3 Я, справа | 01.317.876.1 | 1 шт. |
| | 1710 | 750 | 870 | • | | 3x3 Я, справа | 01.317.880.1 | 1 шт. |
| | 1140 | 750 | 870 | | | 3x3 Я, справа | 01.317.860.1 | 1 шт. |
| | 1710 | 750 | 870 | | | 3x3 Я, справа | 01.317.864.1 | 1 шт. |

Указание размеров в мм: Ш = ширина, В = высота, Г = глубина, 1 мм = 0,03937 дюймов, КВК = комплект для ввода кабеля, EGB = исполнение EGB (с защитой от электростат. заряда)
EB / U = нормированные единицы высоты (Unit), ЕУ = единица упаковки, кг = вес, Я = ящик = 50 мм
ПР = присоединительный размер

* **Дополнительная рабочая поверхность:**
без профилей со стороны присоединения

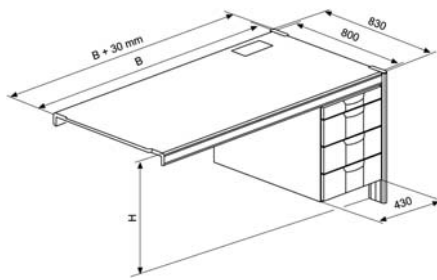

DAC00361

Дополнительная рабочая поверхность

- Дополнительная рабочая поверхность, с 2 ножками
- с запираемой тумбой или без нее

Исполнение

- без тумбы
- с тумбой
- высота ящиков 3x3 ЕВ или 1x3 ЕВ, 1x6 ЕВ
- с рамкой для подвесных папок
- 1 выдвигающая полка

Дополнительная рабочая поверхность* Knürr Dacobas®
с / или без тумбы, глубина 800 мм

| | Ш | В | Г | КВК | ЕГВ | Тумба / для устан. в ряд | Код заказа | ЕУ |
|-----------------|------|-----|-----|-----|-----|--------------------------|--------------|-------|
| <p>DAC20039</p> | 800 | 720 | 800 | • | | без, слева или справа | 01.311.198.1 | 1 шт. |
| | 1200 | 720 | 800 | • | | без, слева или справа | 01.311.197.1 | 1 шт. |
| | 1600 | 720 | 800 | • | | без, слева или справа | 01.311.196.1 | 1 шт. |
| <p>DAC20059</p> | 800 | 720 | 800 | | | без, слева или справа | 01.311.098.1 | 1 шт. |
| | 1200 | 720 | 800 | | | без, слева или справа | 01.311.097.1 | 1 шт. |
| | 1600 | 720 | 800 | | | без, слева или справа | 01.311.096.1 | 1 шт. |
| <p>DAC20059</p> | 1200 | 720 | 800 | • | | 3x3 Я, слева | 01.319.175.1 | 1 шт. |
| | 1600 | 720 | 800 | • | | 3x3 Я, слева | 01.319.170.1 | 1 шт. |
| | | | | | | | | |
| <p>DAC20061</p> | 1200 | 720 | 800 | • | | 3x3 Я, справа | 01.319.176.1 | 1 шт. |
| | 1600 | 720 | 800 | • | | 3x3 Я, справа | 01.319.171.1 | 1 шт. |
| | | | | | | | | |
| <p>DAC20063</p> | 1200 | 720 | 800 | • | | 3x3 Я, слева | 01.319.177.1 | 1 шт. |
| | 1600 | 720 | 800 | • | | 3x3 Я, слева | 01.319.172.1 | 1 шт. |
| | | | | | | | | |
| <p>DAC20065</p> | 1200 | 720 | 800 | • | | 3x3 Я, справа | 01.319.178.1 | 1 шт. |
| | 1600 | 720 | 800 | • | | 3x3 Я, справа | 01.319.173.1 | 1 шт. |
| | | | | | | | | |

Указание размеров в мм: Ш = ширина, В = высота, Г = глубина, 1 мм = 0,03937 дюймов, КВК = комплект для ввода кабеля, ЕГВ = исполнение ЕГВ (с защитой от электростат. заряда)
ЕВ / U = нормированные единицы высоты (Unit), ЕУ = единица упаковки, кг = вес, Я = ящик = 50 мм
ПР = присоединительный размер

* **Дополнительная рабочая поверхность:**
без профилей в зоне соединения

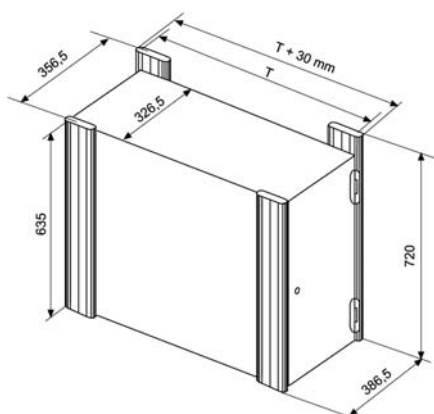

DAC00341

Шкаф для ПК Knürr Dacobas®, в исполнении из стали

Шкаф для ПК

- шкаф для ПК с передней и задней закрываемой дверцей, из листовой стали
- с выдвижной полкой и центральным переключателем
- с кабельным вводом

Размеры

- полезное пространство с выдвижной полкой:
ширина = 300 мм, высота = 542 мм
- без выдвижной полки: ширина = 300 мм, высота = 590 мм

Для монтажа на дополнительные рабочие поверхности* Dacobas® от Knürr

| Г | Тумба | Номер кода | ЕУ |
|-----|--------|--------------|-------|
| 870 | слева | 01.302.218.1 | 1 шт. |
| 800 | слева | 01.311.308.1 | 1 шт. |
| 870 | справа | 01.302.219.1 | 1 шт. |
| 800 | справа | 01.311.309.1 | 1 шт. |



DAC20183

Шкаф для ПК Knürr Dacobas®, исполнение из дерева

- клеёный корпус
- пассивная вентиляция *
- спереди стеклянные дверцы и замок
- стационарный, на регулируемых ножках
- комплект для ввода кабеля сзади сверху в вертикальный кабельный канал

Материал/поверхность

- корпус: трехслойная древесностружечная плита, версия FP/Y E1, класс пожарозащиты B2, с прямым нанесением покрытия
- передние дверцы: прозрачное закаленное стекло ESG 6 мм

Цветовое решение

- Последняя цифра в коде заказа .1:
- корпус: светло-серый
- дверцы: прозрачное закаленное стекло ESG 6 мм

Комплект поставки

- 1 шкаф для ПК
- монтажный материал

Вид поставки

- в предварительно собранном виде

| Ш | ш | В | в | Г | г | Исполнение | Номер кода | ЕУ |
|-----|-----|-----|-----|-----|-----|------------------------|--------------|-------|
| 350 | 310 | 680 | 630 | 826 | 780 | Замок слева для Н 750 | 00.320.540.1 | 1 шт. |
| 350 | 310 | 680 | 630 | 826 | 780 | Замок справа для Н 750 | 00.320.541.1 | 1 шт. |
| 350 | 310 | 650 | 600 | 826 | 780 | Замок слева для Н 720 | 00.320.542.1 | 1 шт. |
| 350 | 310 | 650 | 600 | 826 | 780 | Замок справа для Н 720 | 00.320.543.1 | 1 шт. |

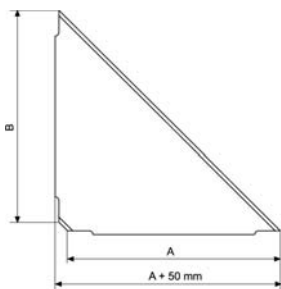

DAC00499

Угловой элемент Knürr Dacobas® 90° с угловой рамой и крепежным материалом

Угловой элемент 90° с угловой рамой и крепежным материалом

| | ПР | Ш | Номер кода | ЕУ |
|--|-----|-----|--------------|-------|
| | 870 | 870 | 01.300.050.1 | 1 шт. |
| | 800 | 870 | 01.311.231.1 | 1 шт. |
| | 870 | 800 | 01.311.230.1 | 1 шт. |
| | 800 | 800 | 01.311.224.1 | 1 шт. |
| | 670 | 870 | 01.300.043.1 | 1 шт. |
| | 870 | 670 | 01.300.042.1 | 1 шт. |
| | 670 | 670 | 01.300.040.1 | 1 шт. |

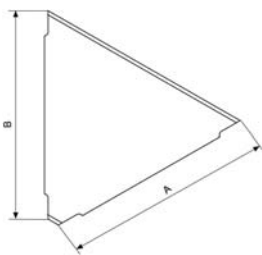

DAC00372

Угловой элемент Knürr Dacobas® 60° с угловой рамой и крепежным материалом

Угловой элемент 60° с угловой рамой и крепежным материалом

| | ПР | Ш | Номер кода | ЕУ |
|--|-----|-----|--------------|-------|
| | 870 | 870 | 01.300.059.1 | 1 шт. |
| | 800 | 800 | 01.311.222.1 | 1 шт. |
| | 670 | 670 | 01.300.058.1 | 1 шт. |

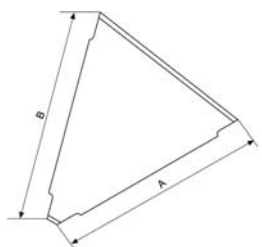

DAC20117

Угловой элемент Knürr Dacobas® 45° с угловой рамой и крепежным материалом

Угловой элемент 45° с угловой рамой и крепежным материалом

| | ЕГВ | ПР | Ш | Номер кода | ЕУ |
|--|-----|-----|-----|--------------|-------|
| | | 870 | 870 | 01.300.045.1 | 1 шт. |
| | | 800 | 800 | 01.311.220.1 | 1 шт. |
| | | 670 | 670 | 01.300.039.1 | 1 шт. |
| | • | 870 | 870 | 01.360.045.1 | 1 шт. |

Указание размеров в мм: Ш = ширина, В = высота, Г = глубина, 1 мм = 0,03937 дюймов, КВК = комплект для ввода кабеля, ЕГВ = исполнение ЕГВ (с защитой от электростат. заряда)
 ЕВ / U = нормированные единицы высоты (Unit), ЕУ = единица упаковки, кг = вес, Я = ящик = 50 мм
 ПР = присоединительный размер

Цифра для заказа:
 .1:

RAL 7035 / RAL 5008

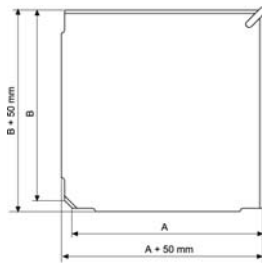

DAC00374

Квадратный угловой элемент Knürr Dacobas® с угловой рамой, ножкой и крепежным материалом

- квадратный угловой элемент с угловой рамой, ножкой и крепежным материалом

| В | ЕГВ | ПР | Ш | Номер кода | ЕУ |
|-----|-----|-----|-----|--------------|-------|
| 720 | | 870 | 870 | 01.300.031.1 | 1 шт. |
| 720 | | 800 | 870 | 01.311.264.1 | 1 шт. |
| 720 | | 870 | 800 | 01.311.263.1 | 1 шт. |
| 720 | | 800 | 800 | 01.311.260.1 | 1 шт. |
| 720 | | 670 | 870 | 01.300.033.1 | 1 шт. |
| 720 | | 870 | 670 | 01.300.032.1 | 1 шт. |
| 720 | | 670 | 670 | 01.300.030.1 | 1 шт. |
| 750 | | 870 | 870 | 01.300.035.1 | 1 шт. |
| 750 | | 670 | 870 | 01.300.037.1 | 1 шт. |
| 750 | | 670 | 670 | 01.300.034.1 | 1 шт. |
| 750 | • | 870 | 870 | 01.360.035.1 | 1 шт. |

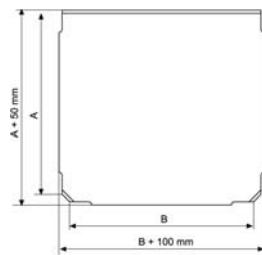

DAC00375

Угловой элемент Knürr Dacobas® соединение в 3 точках, с угловой рамой и крепежным материалом

- угловой элемент, соединение в 3 точках, с угловой рамой и крепежным материалом

| ПР | Ш | Номер кода | ЕУ |
|-----|-----|--------------|-------|
| 870 | 870 | 01.300.023.1 | 1 шт. |
| 870 | 670 | 01.300.024.1 | 1 шт. |
| 670 | 870 | 01.300.025.1 | 1 шт. |
| 670 | 670 | 01.300.022.1 | 1 шт. |

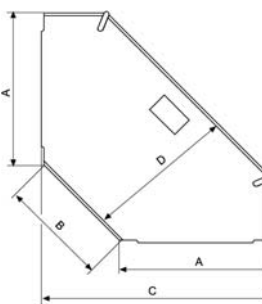

DAC00496

Трапециевидный угловой элемент Knürr Dacobas® с угловой рамой, ножкой и крепежным материалом

- трапециевидный угловой элемент с угловой рамой, 2 ножками и крепежным материалом

| В | КВК | ЕГВ | А | В | С | Д | Номер заказа | ЕУ |
|-----|-----|-----|-----|------|-----|--------------|--------------|----|
| 720 | • | 870 | 610 | 1317 | 870 | 01.300.137.1 | 1 шт. | |
| 720 | • | 800 | 544 | 1200 | 980 | 01.311.279.1 | 1 шт. | |
| 720 | • | 670 | 610 | 1117 | 729 | 01.300.139.1 | 1 шт. | |
| 750 | • | 870 | 610 | 1317 | 870 | 01.300.141.1 | 1 шт. | |
| 750 | • | 670 | 610 | 1117 | 729 | 01.300.143.1 | 1 шт. | |
| 720 | | 870 | 610 | 1317 | 870 | 01.300.136.1 | 1 шт. | |
| 720 | | 800 | 544 | 1200 | 980 | 01.311.280.1 | 1 шт. | |
| 720 | | 670 | 610 | 1117 | 729 | 01.300.138.1 | 1 шт. | |
| 750 | | 870 | 610 | 1317 | 870 | 01.300.140.1 | 1 шт. | |
| 750 | | 670 | 610 | 1117 | 729 | 01.300.142.1 | 1 шт. | |
| 750 | • | 870 | 610 | 1317 | 870 | 01.360.140.1 | 1 шт. | |

Указание размеров в мм: Ш = ширина, В = высота, Г = глубина, 1 мм = 0,03937 дюймов, КВК = комплект для ввода кабеля, ЕГВ = исполнение ЕГВ (с защитой от электростат. заряда)
 ЕВ / U = нормированные единицы высоты (Unit), ЕУ = единица упаковки, кг = вес, Я = ящик = 50 мм
 ПР = присоединительный размер

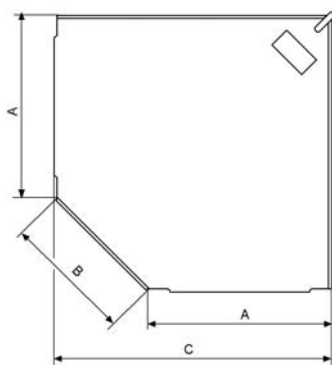

DAC00495

Трапециевидный угловой элемент Knürr Dacobas® с угловой рамой, ножками и крепежным материалом

- трапециевидный угловой элемент с угловой рамой, 1 ножкой и крепежным материалом

| В | КВК | А | В | С | Номер заказа | ЕУ |
|-----|-----|-----|-----|------|--------------|-------|
| 720 | • | 870 | 610 | 1317 | 01.300.123.1 | 1 шт. |
| 720 | • | 800 | 544 | 1200 | 01.311.269.1 | 1 шт. |
| 720 | • | 670 | 610 | 1117 | 01.300.125.1 | 1 шт. |
| 750 | • | 870 | 610 | 1317 | 01.300.127.1 | 1 шт. |
| 750 | • | 670 | 610 | 1117 | 01.300.129.1 | 1 шт. |
| 720 | | 870 | 610 | 1317 | 01.300.122.1 | 1 шт. |
| 720 | | 800 | 544 | 1200 | 01.311.270.1 | 1 шт. |
| 720 | | 670 | 610 | 1117 | 01.300.124.1 | 1 шт. |
| 750 | | 870 | 610 | 1317 | 01.300.126.1 | 1 шт. |
| 750 | | 670 | 610 | 1117 | 01.300.128.1 | 1 шт. |



EAP20020

Задняя панель для стола Dacobas® от Knürr

- Защитная перегородка в районе колен
- для столов Dacobas® от Knürr с тумбой 19° / без нее или с тумбой / без нее
- Стандарты
DIN 68761 для облицовочных панелей
- Материал/поверхность
 - крепежные уголки: из листовой стали, порошковое покрытие, структура
 - облицовочные панели: трехслойная ДСП, версия FP/Y E1, класс пожарозащиты B2
- Цвет
 - Фиксирующие профили: RAL 9011 черный графит
 - Деревянные детали: светло-серый
- Комплект поставки
 - 2 крепежных уголка
 - 1 задняя стенка
 - монтажный материал
- Вид поставки
 - разобраны на модули

| Ш | В | Г | Код заказа | ЕУ |
|------|-----|------|--------------|-------|
| 540 | 580 | 570 | 01.301.555.1 | 1 шт. |
| 1110 | 580 | 1140 | 01.301.556.1 | 1 шт. |
| 1680 | 580 | 1710 | 01.301.557.1 | 1 шт. |
| 770 | 580 | 800 | 01.311.555.1 | 1 шт. |
| 1170 | 580 | 1200 | 01.311.556.1 | 1 шт. |
| 1570 | 580 | 1600 | 01.311.557.1 | 1 шт. |

Указание размеров в мм: Ш = ширина, В = высота, Г = глубина, 1 мм = 0,03937 дюймов, КВК = комплект для ввода кабеля, EGB = исполнение EGB (с защитой от электростат. заряда)

ЕВ / U = нормированные единицы высоты (Unit), ЕУ = единица упаковки, кг = вес, Я = ящик = 50 мм

ПР = присоединительный размер



EAP20019

Боковые панели для стола Knürr Dacobas® с фиксирующими профилями для столов высотой 750 мм

| Ш | В | Г | Код заказа | ЕУ |
|-----|-----|---|--------------|-------|
| 580 | 670 | | 01.302.419.1 | 1 шт. |
| 580 | 870 | | 01.302.417.1 | 1 шт. |

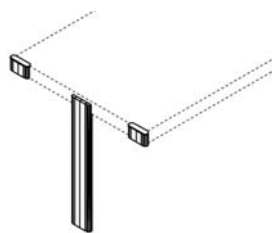

DAC00356

Комплект ножек для дополнительных рабочих поверхностей Dacobas® от Knürr в сочетании с тремя комбинациями столов

- **Материал/поверхность**
ножки стола: алюминиевый штампованный профиль, порошковое покрытие, структура
- **Цвет**
RAL 5008 серо-синий
- **Комплект поставки**
1 ножка 695 мм с установочным винтом и стальными заглушками
1 соединительный профиль 67 мм с стальными заглушками
- **Вид поставки**
комплект

| Ш | В | Г | Код заказа | ЕУ |
|-----|---|---|--------------|-------|
| 720 | | | 01.300.078.1 | 1 шт. |
| 750 | | | 01.300.079.1 | 1 шт. |

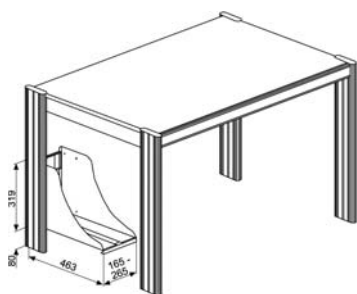

DAC20093

Боковая секция для компьютера Knürr Dacobas®

- устанавливается слева, справа или с обеих сторон на вертикальный профиль (как изнутри, так и снаружи) на любой высоте
- регулируется по ширине от 165 до 265 мм

- **Материал/поверхность**
листовая сталь, с электропроводным порошковым покрытием, структура, RAL 7035 светло-серый
- **Нагрузка**
250 Н (статическая распределенная нагрузка)
- **Примечание**
Нижняя монтажная позиция должна составлять 80 мм (минимальное расстояние до пола)
- **Комплект поставки**
1 секция для компьютера
монтажный материал
- **Вид поставки**
комплект

| Ш | В | Г | Код заказа | ЕУ |
|---------|-----|-----|--------------|-------|
| 165-265 | 319 | 463 | 04.208.078.1 | 1 шт. |

Диспетчерские

Специальная линейка продукции программы Dacobas® от Knürr полностью соответствует всем техническим требованиям, предъявляемым к диспетчерским пунктам. В рамках тендера данная стандартная программа будет предпочтительной по большинству параметров: выгодные цены, эффективность и небольшие сроки поставки.

Технические тумбы, наклонные мониторы, интеграция 19-дюймовых устройств, системы прокладки кабеля, надстраиваемые пульты и кронштейны плоскоэкранных мониторов все это составляющие совершенной программы, которая позволяет воплотить в жизнь практически любые пожелания.

Возможные пробелы между стандартным ассортиментом и Вашими желаниями заполняют модификации стандартных и специальных конструкций, разрабатываемые в рамках нашей программы по работе с клиентами.

Легкая планировка помещения!

Четыре базовые модели позволяют организовать пространство для разнообразных целей:

- | | |
|---|--|
| A Замыкающ. боковой элемент Knürr Dacobas® | E Перфор. задн. стенка Knürr Dacobas®, высота 450 мм |
| B Соединит. боковой элемент Knürr Dacobas® | F Перфор. задн. стенка Knürr Dacobas®, высота 830 мм |
| C Рабочая поверхность Knürr Dacobas® | G Функциональная рельса Knürr Dacobas® |
| D Угловой элемент Knürr Dacobas® | H Функциональн. рельса, углов. сегмент Knürr Dacobas® |

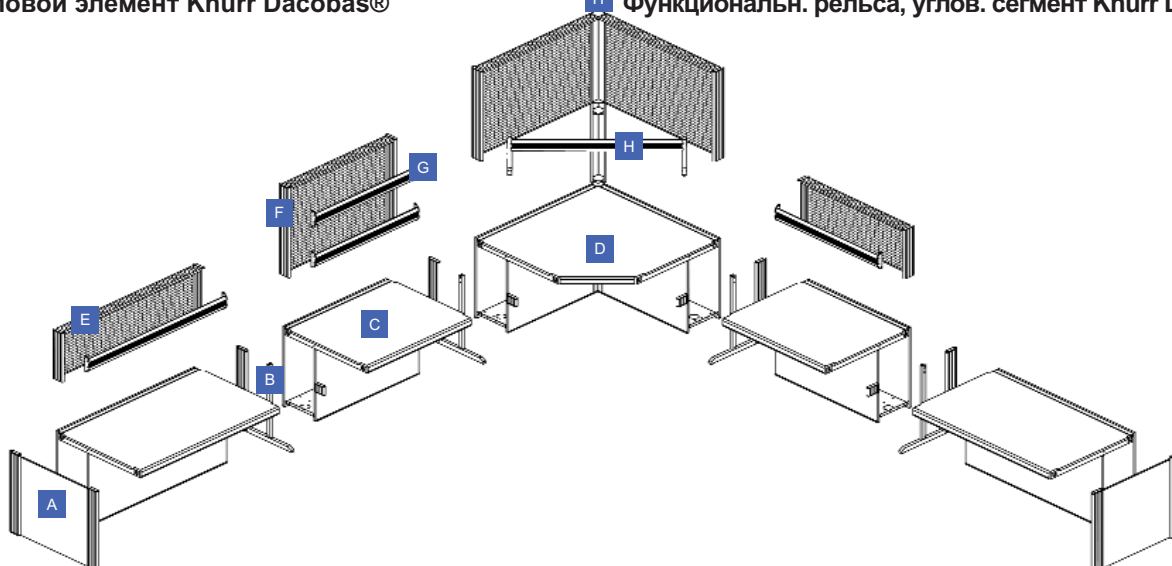



1 KON20034



2 KON20035



3 KON00099



4 DAC00387

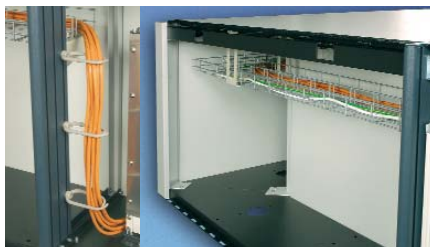

5 KON20038 / KON20039



6 KON20040



7 KON20041



8 KON20042



9 KON20043

Диспетчерские Knürr Dacobas® Веские аргументы

- 1 **Эргономичность**
Облицовка спереди по всей длине обеспечивает защиту области ног. Особую эргономичность представляет возможность свободного перемещения на стуле в зоне соединения столов. Благодаря большой глубине стола в 1000 мм можно установить 21-дюймовые мониторы.
- 2 **Кабельный органайзер**
Для прокладки кабеля и установки оборудования передние и задние облицовочные панели выполнены полностью съемными
- 3 Простой и защищенный от пыли ввод кабеля сверху в кабельную шахту. Щеточная планка по всей ширине стола, даже на угловых элементах.
- 4 Дополнительные рабочие поверхности и поверхности для хранения за счет надстраиваемых элементов стола.
Простое резьбовое/разъемное соединение служит при этом для вертикального соединения надстраиваемых элементов, например, второй рабочей плоскости, освещения или задней стенки.
- 5 **Прокладка кабеля**
Раздельная прокладка кабеля по горизонтали и по вертикали по кабельным органайзерам и кольцам для прокладки кабеля. Простая укладка кабеля даже по угловым элементам.
- 6 Техническая тумба глубиной 350 мм позволяет устанавливать компьютеры, монтажные платы и 19-дюймовые компоненты.
- 7 Вход в основание кабельного канала в двойном днище технической тумбы или через щеточную планку в тумбе для установки 19-дюймовых компонентов. Дополнительная вентиляция облицовочных элементов в виде опции.
- 8 Тумба для установки 19-дюймовых компонентов
Компактный шкаф smaract2 со стеклянной дверцей и 19-дюймовые профили для установки 19-дюймовых компонентов. Адаптер для установки выдвижного ящика, также возможен последующий монтаж.
- 9 **Контейнер**
Контейнеры на роликах форматов 1/3x3 Я или 1/3/6 Я могут размещаться в любом месте.

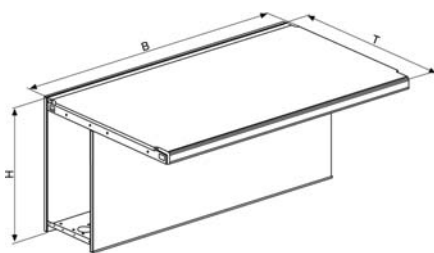

KON20027

Диспетчерский стол Knürr Dacobas® Прямая рабочая поверхность, одноцельные передние и задние панели

- рабочая поверхность со сплошной столешницей
- рама диспетчерского стола со встроенными креплениями передней и задней стенки
- доступ к нижнему техническому отсеку спереди и сзади, глубина просвета 350 мм
- возможна проводка кабеля сверху в кабельную шахту по всей ширине стола
- защита кабеля от пыли с помощью щеточной планки
- при соединении модулей нижний технический отсек остается открытым сбоку для горизонтальной прокладки кабеля
- сплошные боковые и задние панели снимаются с нижнего технического отсека
- техническое днище с кабельным вводом диаметром 80 мм
- техническое днище подготовлено для крепления 19-дюймовой рамы
- подготовлено для установки блока розеток

■ Нагрузка

- 1500 Н (статическая распределенная нагрузка)

■ Стандарты

- DIN 68761 для столешницы
- EN 438 класс HGS для слоистого прессованного пластика

■ Материал/поверхность

- столешница: трехслойная ДСП, версия FP/Y E1, класс пожарозащиты B2
- покрытие столешницы: слоистый прессованный пластик
- рама стола: листовая сталь, оцинкованная

- передняя и задняя панели: трехслойная ДСП, версия FP/Y E1, с прямым нанесением покрытия, класс пожарозащиты B2
- техническое днище с порошковым покрытием, структура

■ Цвет

- столешница, передние и задние панели: светло-серый
- техническое днище: RAL 9011 черный графит

■ Комплект поставки

- 1 столешница со щеточной планкой
- 1 рама стола
- 1 передняя панель
- 1 задняя панель
- 1 инструкция по монтажу
- крепежный материал

■ Вид поставки

- предварительно смонтированные модули

■ Примечание

- блок розеток заказывается отдельно
- по запросу возможна замена защелкивающих фиксаторов передней и задней панелей замком

| Ш | В | Г | Код заказа | ЕУ |
|------|-----|------|--------------|-------|
| 630 | 750 | 1000 | 01.315.010.1 | 1 шт. |
| 830 | 750 | 1000 | 01.315.011.1 | 1 шт. |
| 1030 | 750 | 1000 | 01.315.012.1 | 1 шт. |
| 1230 | 750 | 1000 | 01.315.013.1 | 1 шт. |
| 1430 | 750 | 1000 | 01.315.014.1 | 1 шт. |
| 1630 | 750 | 1000 | 01.315.015.1 | 1 шт. |
| 1830 | 750 | 1000 | 01.315.016.1 | 1 шт. |
| 2030 | 750 | 1000 | 01.315.017.1 | 1 шт. |

Указание размеров в мм: Ш = ширина, В = высота, Г = глубина, 1 мм = 0,03937 дюймов, КВК = комплект для ввода кабеля, EGB = исполнение EGB (с защитой от электростат. заряда)

ЕВ / U = нормированные единицы высоты (Unit), ЕУ = единица упаковки, кг = вес, Я = ящик = 50 мм

ПР = присоединительный размер

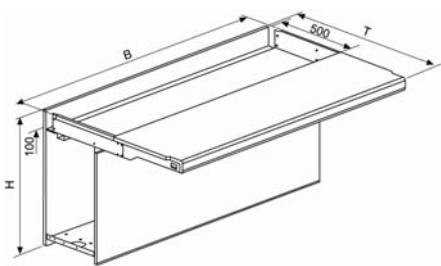

KON20026

Диспетчерский стол Knürr Dacobas® Наклонная поверхность для монитора, одноцельные передние и задние панели

- рабочая поверхность со столешницей и наклонной плоскостью для мониторов
- рама диспетчерского стола со встроенными креплениями передней и задней стенки
- наклонная плоскость для мониторов с кабельным вводом для мыши и клавиатуры
- возможна проводка кабеля сверху в кабельную шахту по всей ширине стола
- защита кабеля от пыли с помощью щеточной планки
- доступ к технической тумбе спереди и сзади, глубина просвета 350 мм
- при соединении модулей нижний технический модуль остается открытым сбоку для горизонтальной прокладки кабеля
- сплошные боковые и задние панели снимаются с нижнего технического модуля
- техническое днище с кабельным вводом диаметром 80 мм
- техническое днище подготовлено для крепления 19-дюймовой рамы
- подготовлено для установки блока розеток

Нагрузка

- столешница 1500 Н (статическая распределенная нагрузка)
- ниша для мониторов 750 Н (статическая распределенная нагрузка)

Стандарты

- DIN 68761 для столешницы
- EN 438 класс HGS для слоистого прессованного пластика

Материал/поверхность

- столешница: трехслойная ДСП, версия FP/Y E1, класс пожарозащиты B2
- покрытие столешницы: слоистый прессованный пластик
- рама стола: листовая сталь, оцинкованная
- ниша для мониторов: листовая сталь, порошковое покрытие, структура
- передняя и задняя панели: трехслойная ДСП, версия FP/Y E1, с прямым нанесением покрытия, класс пожарозащиты B2
- техническое днище: с порошковым покрытием, структура

Цвет

- столешница, передние и задние панели: светло-серый
- ниша для мониторов: RAL 7035, светло-серый
- техническое днище: RAL 9011 черный графит

Комплект поставки

- 1 столешница
- 1 ниша для мониторов со щеточной планкой
- 1 рама стола
- 1 передняя панель
- 1 задняя панель
- 1 инструкция по монтажу
- крепежный материал

Вид поставки

- предварительно смонтированные модули

Примечание

- блок розеток заказывается отдельно
- по запросу возможна замена защелкивающих фиксаторов передней и задней панелей замком

| Ш | В | Г | Код заказа | ЕУ |
|------|-----|------|--------------|-------|
| 630 | 750 | 1000 | 01.315.020.1 | 1 шт. |
| 830 | 750 | 1000 | 01.315.021.1 | 1 шт. |
| 1030 | 750 | 1000 | 01.315.022.1 | 1 шт. |
| 1230 | 750 | 1000 | 01.315.023.1 | 1 шт. |
| 1430 | 750 | 1000 | 01.315.024.1 | 1 шт. |
| 1630 | 750 | 1000 | 01.315.025.1 | 1 шт. |
| 1830 | 750 | 1000 | 01.315.026.1 | 1 шт. |
| 2030 | 750 | 1000 | 01.315.027.1 | 1 шт. |

Указание размеров в мм: Ш = ширина, В = высота, Г = глубина, 1 мм = 0,03937 дюймов, КВК = комплект для ввода кабеля, EGB = исполнение EGB (с защитой от электростат. заряда)

ЕВ / U = нормированные единицы высоты (Unit), ЕУ = единица упаковки, кг = вес, Я = ящик = 50 мм

ПР = присоединительный размер

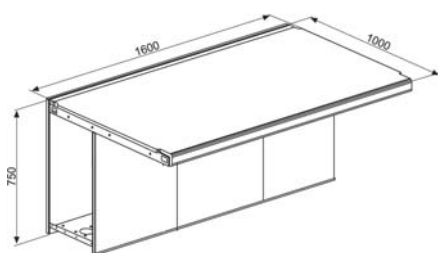

KON20067

Диспетчерский стол Knürr Dacobas® Прямая рабочая поверхность, разборные передняя и задняя панели

- рабочая поверхность со сплошной столешницей
- рама диспетчерского стола со встроенными креплениями передней и задней стенки
- доступ к нижнему техническому модулю спереди и сзади, глубина просвета 350 мм
- возможна проводка кабеля сверху в кабельную шахту по всей ширине стола
- защита кабеля от пыли с помощью щеточной планки
- при соединении модулей нижний технический модуль остается открытым сбоку для горизонтальной прокладки кабеля
- разборные боковые и задние панели снимаются с нижнего технического модуля
- техническое днище с кабельным вводом диаметром 80 мм
- техническое днище подготовлено для крепления 19-дюймовой рамы
- подготовлено для установки блока розеток

Нагрузка

- 1500 Н (статическая распределенная нагрузка)

Стандарты

- DIN 68761 для столешницы
- EN 438 класс HGS для слоистого прессованного пластика

Материал/поверхность

- столешница: трехслойная ДСП, версия FP/Y E1, класс пожарозащиты B2
- покрытие столешницы: слоистый прессованный пластик
- рама стола: листовая сталь, оцинкованная
- передняя и задняя панели: трехслойная ДСП, версия FP/Y E1, с прямым нанесением покрытия, класс пожарозащиты B2
- техническое днище: с порошковым покрытием, структура

Цвет

- столешница, передние и задние панели: светло-серый
- техническое днище: RAL 9011 черный графит

Комплект поставки

- 1 столешница с щеточной планкой
- 1 рама стола
- разборная передняя панель
- разборная задняя панель
- 1 инструкция по монтажу
- крепежный материал

Вид поставки

- предварительно смонтированные модули

Примечание

- блок розеток заказывается отдельно
- по запросу возможна замена защелкивающих фиксаторов передней и задней панелей замком

| Ш | В | Г | Кол-во частей перед. панели | Кол-во частей задн. панели | Номер заказа | ЕУ |
|------|-----|------|-----------------------------|----------------------------|--------------|-------|
| 830 | 750 | 1000 | 2 | 1 | 01.315.031.1 | 1 шт. |
| 1030 | 750 | 1000 | 2 | 2 | 01.315.032.1 | 1 шт. |
| 1230 | 750 | 1000 | 2 | 2 | 01.315.033.1 | 1 шт. |
| 1430 | 750 | 1000 | 3 | 3 | 01.315.034.1 | 1 шт. |
| 1630 | 750 | 1000 | 3 | 3 | 01.315.035.1 | 1 шт. |
| 1830 | 750 | 1000 | 3 | 3 | 01.315.036.1 | 1 шт. |
| 2030 | 750 | 1000 | 3 | 3 | 01.315.037.1 | 1 шт. |

Указание размеров в мм: Ш = ширина, В = высота, Г = глубина, 1 мм = 0,03937 дюймов, КВК = комплект для ввода кабеля, EGB = исполнение EGB (с защитой от электростат. заряда)

ЕВ / U = нормированные единицы высоты (Unit), ЕУ = единица упаковки, кг = вес, Я = ящик = 50 мм

ПР = присоединительный размер

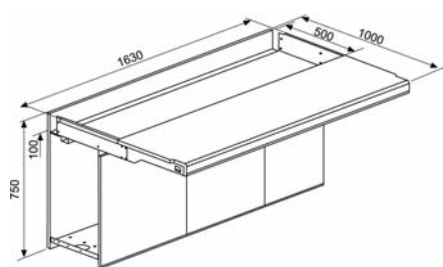

KON20066

Диспетчерский стол Knürr Dacobas® Наклонная плоскость для мониторов, разборные передняя и задняя панели

- рабочая поверхность со столешницей и наклонной плоскостью для мониторов
- рама диспетчерского стола со встроенными креплениями передней и задней стенки
- наклонная плоскость для мониторов с кабельным вводом для мыши и клавиатуры
- возможна проводка кабеля сверху в кабельную шахту по всей ширине стола
- защита кабеля от пыли с помощью щеточной планки
- доступ к нижнему техническому модулю спереди и сзади, глубина просвета 350 мм
- при соединении модулей нижний технический модуль остается открытым сбоку для горизонтальной прокладки кабеля
- разборные боковые и задние панели снимаются с нижнего технического модуля
- техническое днище с кабельным вводом диаметром 80 мм
- техническое днище подготовлено для крепления 19-дюймовой рамы
- подготовлено для установки блока розеток

Нагрузка

- 1500 Н (статическая распределенная нагрузка)
- 750 Н (статическая распределенная нагрузка)
- плоскость для установки мониторов

Стандарты

- DIN 68761 для столешницы
- EN 438 класс HGS для слоистого прессованного пластика

Материал/поверхность

- столешница: трехслойная ДСП, версия FP/Y E1, класс пожарозащиты B2
- покрытие столешницы: слоистый прессованный пластик
- рама стола: листовая сталь, оцинкованная
- ниша для мониторов: листовая сталь, с порошковым покрытием, структура
- передняя и задняя панели: трехслойная ДСП, версия FP/Y E1, с прямым нанесением покрытия, класс пожарозащиты B2
- техническое днище: с порошковым покрытием, структура

Цвет

- столешница, передние и задние панели: светло-серый
- ниша для мониторов: RAL 7035, светло-серый
- техническое днище: RAL 9011, черный графит

Комплект поставки

- 1 столешница
- 1 ниша для мониторов с щеточной планкой
- 1 рама стола
- разборная передняя панель
- разборная задняя панель
- 1 инструкция по монтажу
- крепежный материал

Вид поставки

предварительно смонтированные модули

Примечание

- блок розеток заказывается отдельно
- по запросу возможна замена защелкивающих фиксаторов передней и задней панелей замком

| Ш | В | Г | Кол-во частей перед. панели | Кол-во частей задн. панели | Номер заказа | ЕУ |
|------|-----|------|-----------------------------|----------------------------|--------------|-------|
| 830 | 750 | 1000 | 2 | 1 | 01.315.041.1 | 1 шт. |
| 1030 | 750 | 1000 | 2 | 2 | 01.315.042.1 | 1 шт. |
| 1230 | 750 | 1000 | 2 | 2 | 01.315.043.1 | 1 шт. |
| 1430 | 750 | 1000 | 3 | 3 | 01.315.044.1 | 1 шт. |
| 1630 | 750 | 1000 | 3 | 3 | 01.315.045.1 | 1 шт. |
| 1830 | 750 | 1000 | 3 | 3 | 01.315.046.1 | 1 шт. |
| 2030 | 750 | 1000 | 3 | 3 | 01.315.047.1 | 1 шт. |

Указание размеров в мм: Ш = ширина, В = высота, Г = глубина, 1 мм = 0,03937 дюймов, КВК = комплект для ввода кабеля, EGB = исполнение EGB (с защитой от электростат. заряда)

ЕВ / U = нормированные единицы высоты (Unit), ЕУ = единица упаковки, кг = вес, Я = ящик = 50 мм

ПР = присоединительный размер

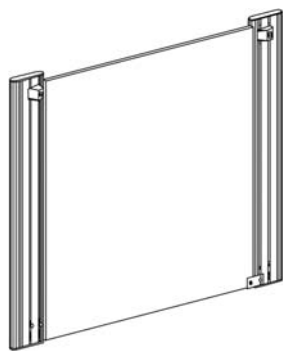

KON20025

Замыкающий боковой элемент диспетчерского стола Knürr Dacobas®

- замыкающий боковой элемент для диспетчерского стола, прямого и наклонного

Материал/поверхность

- ножки стола: алюминиевый штампованный профиль, порошковое покрытие, структура
- боковая стенка: трехслойная ДСП, версия FP/Y E1, с прямым нанесением покрытия, класс пожарозащиты B2
- крепежная пластина: листовая сталь, с порошковым покрытием, структура

Цвет

- ножки стола и крепежная пластина: RAL 5008 серо-синий
- боковая стенка: светло-серый

Комплект поставки

- 2 ножки стола с соединительными элементами
- 1 боковая стенка
- 1 крепежная пластина для боковой стенки

Вид поставки

в предварительно собранном виде

| Ш | В | Г | Код заказа | ЕУ |
|-----|------|---|--------------|-------|
| 750 | 1000 | | 01.315.000.1 | 1 шт. |

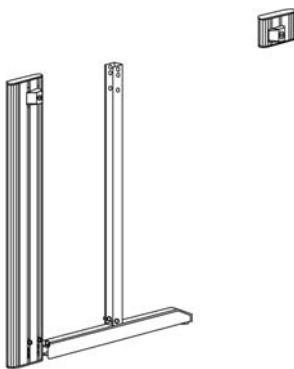

KON20024

Соединительный боковой элемент для диспетчерского стола Knürr Dacobas®

- соединительный боковой элемент для диспетчерских столов, прямых и наклонных

Материал/поверхность

- ножки стола: алюминиевый штампованный профиль, с порошковым покрытием, структура
- поперечные опоры и опорный профиль: порошковое покрытие, структура

Цвет

- ножки стола и поперечная опора: RAL 5008 серо-синий
- опорный профиль: RAL 7035 светло-серый

Комплект поставки

- 1 ножка и соединительный профиль
- 1 поперечная опора
- 1 опорный профиль
- монтажный материал

Вид поставки

в предварительно собранном виде

| Ш | В | Г | Код заказа | ЕУ |
|-----|------|---|--------------|-------|
| 750 | 1000 | | 01.315.001.1 | 1 шт. |

Указание размеров в мм: Ш = ширина, В = высота, Г = глубина, 1 мм = 0,03937 дюймов, КВК = комплект для ввода кабеля, EGB = исполнение EGB (с защитой от электростат. заряда)
 EB / U = нормированные единицы высоты (Unit), ЕУ = единица упаковки, кг = вес, Я = ящик = 50 мм
 ПР = присоединительный размер

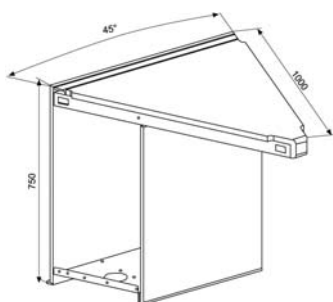

KON20028 Угловой элемент 45°

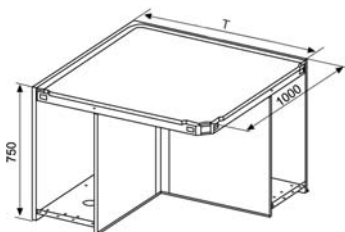

KON20029 Пристен. угл. элем. 90°

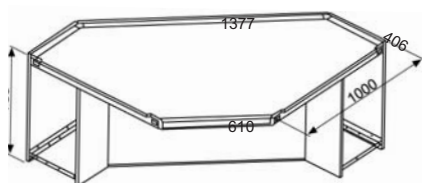

KON20030 Трапециевидн. угл. элем. 90°

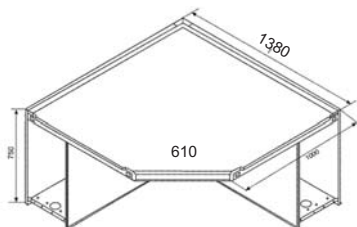

KON20068 Трапециевидн. пристен. угл. эл. 90°

Диспетчерские Knürr Dacobas® Угловые элементы для диспетчерских

- плоская угловая столешница
- рама углового элемента со встроенными креплениями передней и задней стенки
- доступ к нижнему техническому модулю спереди и сзади, глубина просвета 350 мм
- возможен кабельный ввод сверху в кабельную шахту по всему периметру
- защита кабеля от пыли с помощью щеточной планки
- при соединении модулей нижний технический модуль остается открытым сбоку для горизонтальной прокладки кабеля
- сплошные боковые и задние панели снимаются с нижнего технического модуля
- техническое днище с кабельным вводом диаметром 80 мм
- техническое днище подготовлено для крепления 19-дюймовой рамы
- подготовлено для установки блока розеток

Нагрузка

- 750 Н (статическая распределенная нагрузка)

Стандарты

- DIN 68761 для угловой столешницы
- EN 438 класс HGS для слоистого прессованного пластика

Материал/поверхность

- угловая столешница: трехслойная ДСП, версия FP/Y E1, класс пожарозащиты B2
- покрытие угловой столешницы: слоистый прессованный пластик
- рама углового элемента: листовая сталь, оцинкованная, с порошковым покрытием
- передняя и задняя панели: трехслойная ДСП, версия FP/Y E1, с прямым нанесением покрытия, класс пожарозащиты B2
- техническое днище: с порошковым покрытием, структура

Цвет

- столешница, передние и задние панели: светло-серый
- рама углового элемента и техническое днище: RAL 9011 черный графит

Комплект поставки углового элемента 45°

- 1 угловая столешница с щеточной планкой
- 1 рама углового элемента
- 1 передняя панель
- 1 задняя панель
- техническое днище
- 1 инструкция по монтажу
- крепежный материал

Комплект поставки пристенного углового элемента 90°

- 1 угловая столешница с щеточной планкой
- 1 рама углового элемента
- 2 передние панели
- 2 задние панели
- 1 опорный профиль
- 2 технических днища
- 1 инструкция по монтажу
- крепежный материал

Комплект поставки трапециевидного углового элемента 90°

- 1 угловая столешница с щеточной планкой
- 1 рама углового элемента
- 1 съемная передняя панель
- 2 фиксированные передние панели
- 1 съемная задняя панель
- 2 фиксированные задние панели
- техническое днище
- 1 инструкция по монтажу
- крепежный материал

Комплект поставки трапециевидного пристенного углового элемента 90°

- 1 угловая столешница с щеточной планкой
- 1 рама углового элемента
- 2 передние панели
- 2 задние панели
- 2 технических днища
- 1 инструкция по монтажу
- крепежный материал

Вид поставки

- предварительно смонтированные модули

Примечание

- блок розеток заказывается отдельно
- по запросу возможна замена защелкивающих фиксаторов передней и задней панелей замком

| Г | Ш | Исполнение | Код заказа | ЕУ |
|------|---|-------------------------------------|--------------|-------|
| 1000 | | Угловой элемент 45° | 01.315.005.1 | 1 шт. |
| 1000 | | Пристен. углов. элем. 90° | 01.315.007.1 | 1 шт. |
| 1000 | | Трапециевидн. углов. элем. 90° | 01.315.002.1 | 1 шт. |
| 1000 | | Трапециевидн. пристен. угл. эл. 90° | 01.315.003.1 | 1 шт. |

Указание размеров в мм: Ш = ширина, В = высота, Г = глубина, 1 мм = 0,03937 дюймов, КВК = комплект для ввода кабеля, EGB = исполнение EGB (с защитой от электростат. заряда)

ЕВ / U = нормированные единицы высоты (Unit), ЕУ = единица упаковки, кг = вес, Я = ящик = 50 мм

ПР = присоединительный размер



KON20038

Системы прокладки кабелей Knürr Dacobas®

для прямых, наклонных диспетчерских столов и угловых элементов диспетчерских столов

- система прокладки кабеля подходит для технических тумб прямых и наклонных диспетчерских столов и угловых элементов диспетчерских столов
- раздельная проводка кабеля для линии передачи данных и сетевой магистрали
- прокладка кабеля по горизонтали и вертикали
- кольца для укладки кабеля в открытом исполнении, без продевания

Материал/поверхность

- решетчатый кабельный канал: сталь, оцинкованная погружением по DIN EN ISO 1461
- адаптер: листовая сталь, с порошковым покрытием, структура, RAL 9011 черный графит
- кольца для укладки кабеля: пластмасса, цвет серый

Комплект поставки

- диспетчерские столы
- 2 решетчатых канала по ширине стола
- 2 адаптера для крепления решетчатого канала
- 4 кольца для укладки кабеля
- монтажный материал

Угловой элемент 45°

- 2 решетчатых канала
- 2 адаптера для крепления решетчат. канала

- 5 колец для укладки кабеля
- монтажный материал

Квадратный угловой элемент 90°

- 2 длинных решетчатых канала
- 2 коротких решетчатых канала
- 2 адаптера для крепления решетчатого канала
- 2 подвесных крепления для решетчатого канала

- 5 колец для укладки кабеля
- монтажный материал

Трапециевидный угловой элемент 90°

- 2 длинных решетчатых канала
- 4 коротких решетчатых канала
- 2 адаптера для крепления решетчатого канала
- 4 подвесных крепления для решетчатого канала

- 5 колец для укладки кабеля
- монтажный материал

Трапециевидн. пристен. углов. элем. 90°

- 2 длинных решетчатых канала
- 2 коротких решетчатых канала
- 2 адаптера для крепления решетчатого канала
- 2 подвесных крепления для решетчатого канала

- 5 колец для укладки кабеля
- монтажный материал

Вид поставки

- комплект в упаковке



KON20039

| Ширина/исполнение | Код заказа | ЕУ |
|---|--------------|-------|
| 630 | 01.315.080.9 | 1 шт. |
| 830 | 01.315.081.9 | 1 шт. |
| 1030 | 01.315.082.9 | 1 шт. |
| 1230 | 01.315.083.9 | 1 шт. |
| 1430 | 01.315.084.9 | 1 шт. |
| 1630 | 01.315.085.9 | 1 шт. |
| 1830 | 01.315.086.9 | 1 шт. |
| 2030 | 01.315.087.9 | 1 шт. |
| Угловой элемент 45° | 01.315.093.9 | 1 шт. |
| Квадратный угловой элемент 90° | 01.315.092.9 | 1 шт. |
| Трапециевидный угловой элемент 90° | 01.315.091.9 | 1 шт. |
| Трапециевидный квадратный угловой элемент 90° | 01.315.090.9 | 1 шт. |

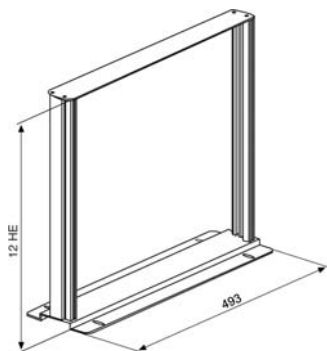

KON20032

19" рама Knürr Dacobas®

для диспетчерских столов Dacobas® от Knürr

- 19" рама для крепления 19-дюймовых компонентов и монтажных плат
- крепление в технических тумбах диспетчерских столов и угловых элементов
- 19-дюймовый профиль с установленным оборудованием регулируется бесступенчато с помощью пружинной гайки

Материал/поверхность

- адаптер 19" и крышка стойки: листовая сталь с порошковым покрытием, RAL 9011 черный графит
- профили 19": алюминиевый штампованный профиль, гладкий

Комплект поставки

- 1 адаптерная пластина
- 2 крышки рамки
- 2 профиля 19"
- 4 резьбовых насадки

Вид поставки

- комплект в упаковке

| Ш | В | Г | ЕВ | Исполнение | Номер заказа | ЕУ |
|-----|---|---|----|------------|--------------|-------|
| 493 | | | 12 | | 01.315.060.9 | 1 шт. |
| 493 | | | 8 | | 01.315.059.9 | 1 шт. |

Указание размеров в мм: Ш = ширина, В = высота, Г = глубина, 1 мм = 0,03937 дюймов, КВК = комплект для ввода кабеля, ЕВБ = исполнение ЕВБ (с защитой от электростат. заряда)
ЕВ / U = нормированные единицы высоты (Unit), ЕУ = единица упаковки, кг = вес, Я = ящик = 50 мм
ПР = присоединительный размер



DAC20182

Перфорированная задняя стенка Knürr Dacobas®

для прямых, наклонных диспетчерских столов и угловых элементов диспетчерских столов

- перфорированная задняя стенка для диспетчерских столов и угловых элементов диспетчерских столов
- визуальная защита для мониторов и кабелей мониторов
- крепежные профили надеваются и соединяются на уже установленных диспетчерских пультах

Материал/поверхность

- задняя стенка: перфорированная листовая сталь, с порошковым покрытием, структура
- фиксирующие профили: алюминиевый штампованный профиль, с порошковым покрытием, структура

Цвет

- перфорированная задняя стенка: RAL 7035 светло-серый
- фиксирующие профили: RAL 5008 серо-синий

Комплект поставки

- диспетчерские столы
- 1 перфорированная задняя стенка
- 2 фиксирующ. проф. с крепеж. матер.

Угловой элемент 45°

- 1 перфорированная задняя стенка
- крепежный материал

Квадратный угловой элемент 90°

- 2 перфорированные задние стенки
- 1 фиксирующий профиль с крепежным материалом

Трапециевидный угловой элемент 90°

- 3 перфорированные задние стенки
- 2 фиксирующих проф. с крепеж. матер.

Трапециевидн. пристенно углов. элем. 90°

- 2 перфорированные задние стенки
- 1 фиксирующ. проф. с крепеж. матер.

Вид поставки

Предварительно смонтированные модули

| Ш | В | Г | Исполнение | Номер заказа | ЕУ |
|---------------------------------|-----|---|------------|--------------|-------|
| 630 | 450 | | | 01.315.730.1 | 1 шт. |
| 830 | 450 | | | 01.315.731.1 | 1 шт. |
| 1030 | 450 | | | 01.315.732.1 | 1 шт. |
| 1230 | 450 | | | 01.315.733.1 | 1 шт. |
| 1430 | 450 | | | 01.315.734.1 | 1 шт. |
| 1630 | 450 | | | 01.315.735.1 | 1 шт. |
| 1830 | 450 | | | 01.315.736.1 | 1 шт. |
| 2030 | 450 | | | 01.315.737.1 | 1 шт. |
| Угловой элемент 45° | 450 | | | 01.315.738.1 | 1 шт. |
| Пристен. углов. элем. 90° | 450 | | | 01.315.739.1 | 1 шт. |
| Трапециевид. углов. элем. 90° | 450 | | | 01.315.740.1 | 1 шт. |
| Трапец. пристен. углов. эл. 90° | 450 | | | 01.315.741.1 | 1 шт. |
| 630 | 830 | | | 01.315.930.1 | 1 шт. |
| 830 | 830 | | | 01.315.931.1 | 1 шт. |
| 1030 | 830 | | | 01.315.932.1 | 1 шт. |
| 1230 | 830 | | | 01.315.933.1 | 1 шт. |
| 1430 | 830 | | | 01.315.934.1 | 1 шт. |
| 1630 | 830 | | | 01.315.935.1 | 1 шт. |
| 1830 | 830 | | | 01.315.936.1 | 1 шт. |
| 2030 | 830 | | | 01.315.937.1 | 1 шт. |
| Угловой элемент 45° | 830 | | | 01.315.938.1 | 1 шт. |
| Пристен. углов. элем. 90° | 830 | | | 01.315.939.1 | 1 шт. |
| Трапециевид. углов. элем. 90° | 830 | | | 01.315.940.1 | 1 шт. |
| Трапец. пристен. углов. эл. 90° | 830 | | | 01.315.941.1 | 1 шт. |



DAC20118

Функциональная рельса Knürr Dacobas®

- для навешивания аксессуаров для организации рабочего места и кронштейнов плоскоэкранных мониторов
- подходит для всех изделий линии Dacobas® от Knürr

Материал/поверхность

- алюминиевый штампованный профиль, гладкое порошковое покрытие, RAL 9006 серебристый металл

Комплект поставки

1 функциональная рельса, специальный монтажный материал

Вид поставки
комплект

Примечание

Для монтажа кронштейнов плоскоэкранных мониторов нужен тип 2

Тип 1 = простая функциональная рельса
Тип 2 = двойная функциональная рельса

| Ш | В | Г | Тип | Исполнение | Номер заказа | ЕУ |
|------|---|---|-----|------------|--------------|-------|
| 630 | | | 2 | | 01.315.170.9 | 1 шт. |
| 830 | | | 2 | | 01.315.171.9 | 1 шт. |
| 1030 | | | 2 | | 01.315.172.9 | 1 шт. |
| 1230 | | | 2 | | 01.315.173.9 | 1 шт. |
| 1430 | | | 2 | | 01.315.174.9 | 1 шт. |
| 1630 | | | 2 | | 01.315.175.9 | 1 шт. |
| 1830 | | | 2 | | 01.315.176.9 | 1 шт. |
| 2030 | | | 2 | | 01.315.177.9 | 1 шт. |
| 570 | | | 1 | | 01.316.200.9 | 1 шт. |
| 630 | | | 1 | | 01.315.070.9 | 1 шт. |
| 800 | | | 1 | | 01.316.203.9 | 1 шт. |
| 830 | | | 1 | | 01.315.071.9 | 1 шт. |
| 1030 | | | 1 | | 01.315.072.9 | 1 шт. |
| 1140 | | | 1 | | 01.316.201.9 | 1 шт. |
| 1200 | | | 1 | | 01.316.204.9 | 1 шт. |
| 1230 | | | 1 | | 01.315.073.9 | 1 шт. |
| 1430 | | | 1 | | 01.315.074.9 | 1 шт. |
| 1600 | | | 1 | | 01.316.205.9 | 1 шт. |
| 1630 | | | 1 | | 01.315.075.9 | 1 шт. |
| 1710 | | | 1 | | 01.316.202.9 | 1 шт. |
| 1830 | | | 1 | | 01.315.076.9 | 1 шт. |
| 2030 | | | 1 | | 01.315.077.9 | 1 шт. |

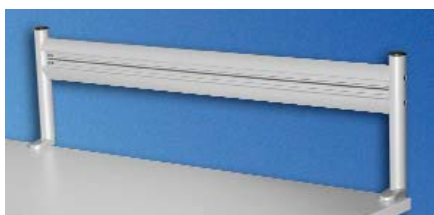

DAC20028

Функциональная рельса Knürr Dacobas® для угловых элементов диспетчерских столов

- подходит для угловых элементов диспетчерских столов линии Dacobas® от Knürr

Материал/поверхность

- алюминиевый штампованный профиль, гладкое порошковое покрытие, RAL 9006 серебристый металл

Комплект поставки

2 функциональные рейки
1 комплект фиксирующих труб
монтажный материал

Вид поставки
комплект

Примечание

Для монтажа держателей плоскоэкранных мониторов необходимы две одинаковые функциональные рейки

| Ш | В | Г | Исполнение | Номер заказа | ЕУ |
|---|---|---|---|--------------|-------|
| | | | Угловой элемент 45° | 01.315.098.9 | 1 шт. |
| | | | Квадратный угловой элемент 90° | 01.315.097.9 | 1 шт. |
| | | | Трапециевидный угловой элемент 90° | 01.315.096.9 | 1 шт. |
| | | | Трапециевидный пристен. угловой элемент 90° | 01.315.095.9 | 1 шт. |

Указание размеров в мм: Ш = ширина, В = высота, Г = глубина, 1 мм = 0,03937 дюймов, КВК = комплект для ввода кабеля, ЕГВ = исполнение ЕГВ (с защитой от электростат. заряда)

ЕВ / U = нормированные единицы высоты (Unit), ЕУ = единица упаковки, кг = вес, Я = ящик = 50 мм

ПР = присоединительный размер

Knürr CiCon®

Модульные консоли для любой концепции организации пространства, простота планировки, экономичность и эргономичность



Knürr CiCon®

Круговая консоль

Новая, современная, полностью удовлетворяющая самым последним требованиям концепция организации пространства. Линейка CiCon® **только из трех базовых модулей** предлагает совершенную модель пространства.



Система **CiCon** от **Knürr** отличается
...простотой планировки благодаря наглядному размещению всех компонентов
...гибкостью в случае будущей перестановки благодаря модульной конструкции
...экономичностью и прозрачностью затрат благодаря четкому определению количества модулей
...высоким уровнем эргономичности благодаря оптимальной организации зон наблюдения и реагирования

В виде стандартного одиночного модуля или решения, интегрированного в окружение, серия CiCon® от Knürr создает оптимальные условия для совершенного течения процесса, например, в центре управления и наблюдения.

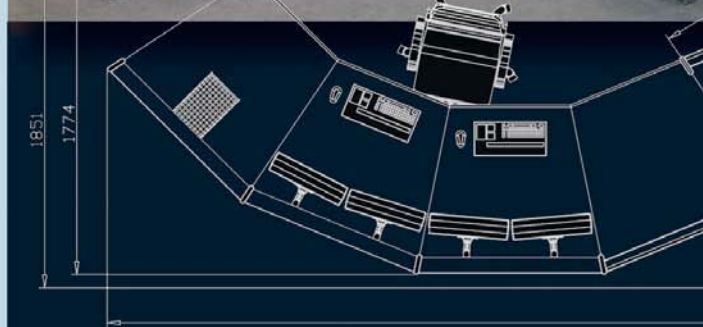

Perfekte Planung bei Basismodulen

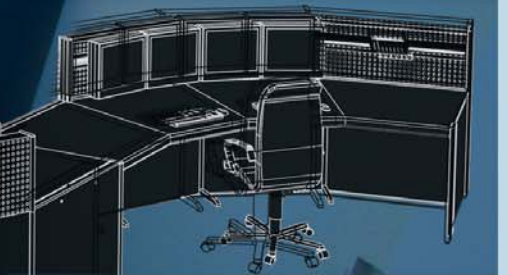

Надежность планирования благодаря модульной конструкции

Простая и быстрая интеграция самых разных производственно-технических компонентов. Модульная конструкция CiCop® чрезвычайно гибка и благодаря профильной технологии отличается высочайшей устойчивостью. Прочные поверхности красивой формы являются прекрасным дополнением концепции.



Knürr CiCon® Веские аргументы

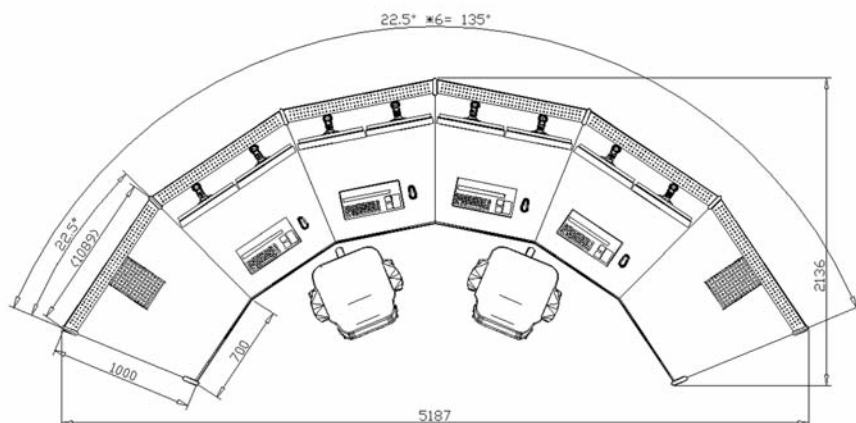
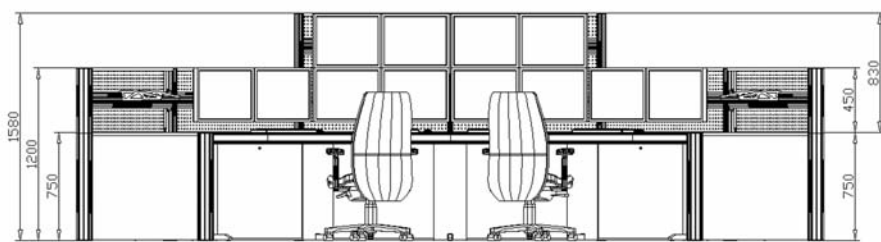

CIC20059

1 Эргономичность

Круговое расположение позволяет оптимально сочетать пространство для наблюдения и реагирования. Созданное с помощью решений серии CiCon® от Knürr эргономичное рабочее место позволяет снять нагрузку с позвоночника.

Удобное, эргономичное место для сидения предполагает наличие достаточного пространства для ног. Модули CiCon® от Knürr гарантируют свободу перемещения ног при полном сохранении устойчивости.

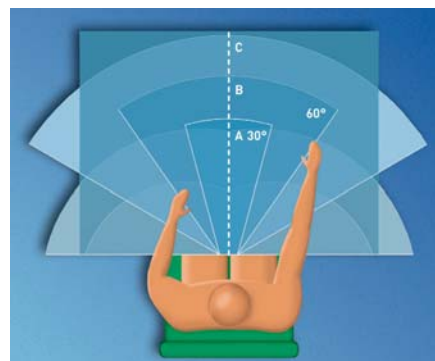

1 ELI20022



2 CIC20057

2 Сплошная рабочая поверхность

В местах соединения модулей соединительные элементы скрыты в столешнице, что обеспечивает отсутствие стыков на рабочей поверхности.

3 Интеграция мониторов

Простой и быстрый монтаж мониторов TFT всех стандартных размеров на одном или двух уровнях. Гибкие возможности фиксации мониторов с плоским экраном посредством multifunctional направляющих.



3 CIC20060



3 CIC20031

Knürr CiCon® Веские аргументы

- 4 Техническое пространство**
Система CiCon® от Knürr позволяет быстро устанавливать оборудование благодаря съемным передним и задним панелям. По желанию они могут запираются на ключ. Технический отсек (глуб. 320 мм) дает возможность устанавливать компьютеры, 19-дюймовые устройства и монтажные платы для неограниченного количества компонентов.

- 5 Кабельный органайзер**
Раздельная разводка кабеля по горизонтали и вертикали с кабельными органайзерами и направляющими кольцами упрощает прокладку кабеля внутри модулей CiCon® от Knürr. Простой ввод кабеля по всей ширине стола с помощью щеточной планки, которая также защищает от проникновения пыли.

Примечание:

Для S-образной или инверсивной конфигурации необходим специальный соединительный элемент. **Позвоните нам** – Мы оказываем квалифицированную техническую поддержку при любом планировании.

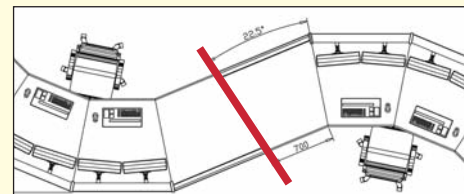

4 CIC20052



4 CIC20053



5 CIC20054



5 CIC20055

- 6 Индивидуальное рабочее место**
На многофункциональных направляющих наряду с креплениями для мониторов в любом положении можно разместить лампы рабочего освещения и другие принадлежности.



6 CIC20056



6 CIC20031

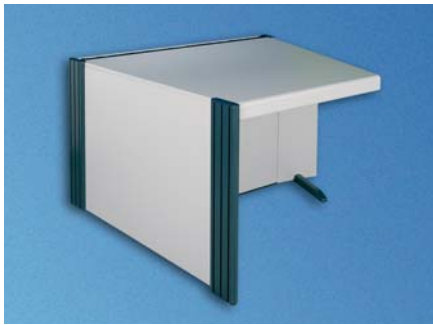

CiC20043



CiC20044



CiC20045

Knürr CiCon® – модуль 1 22,5°

- рабочая поверхность со сплошной столешницей
- рама CiCon с интегрированными креплениями передней и задней стенок
- доступ к нижнему техническому модулю спереди и сзади
- возможен ввод кабеля сверху в кабельную шахту по всей ширине стола
- защита кабеля от пыли благодаря щеточной планке
- при соединении нижний технический модуль остается открытым сбоку для прокладки кабеля
- сплошные боковые и задние панели снимаются с нижнего технического модуля
- техническое днище с кабельным вводом диаметром 80 мм
- техническое днище подготовлено для крепления 19-дюймовой рамы
- с боковыми элементами
- подготовлено для установки блока розеток

Нагрузка

- 1500 Н (статическая распределенная нагрузка)

Стандарты

- DIN 68761 для столешницы
- EN 438 класс HGS для материала покрытия

Материал/поверхность

- ножки стола алюминиевый штампованный профиль, порошковое покрытие
- столешница – трехслойная ДСП, версия FP/Y E1, класс пожарозащиты B2
- покрытие столешницы: слоистый прессованный пластик
- боковые стенки, передние и задние панели
- трехслойная древесностружечная плита FP/Y E1, с прямым покрытием, класс пожарозащиты B2
- рама стола CiCon из листовой стали, оцинкованная
- техническое днище с порошковым покрытием, структура

Цвет

- ножки стола: RAL 5008 серо-синие
- столешница, боковые стенки, передние и задние панели: светло-серые
- техническое днище RAL 9011 черный графит

Комплект поставки

- 1 рабочая поверхность CiCon с щеточной планкой
- 1 рама стола CiCon
- передняя панель
- 1 задняя панель
- 1 перегородка
- боковые элементы CiCon
- 1 инструкция по монтажу
- ножки стола
- крепежный материал

Вид поставки

- разобрано на секции

Примечание

- блок розеток заказывается отдельно
- в качестве опции возможна замена системы Push-Lock передней и задней панелей замком

| Ш | В | Г | Исполнение | Код заказа | ЕУ |
|-----|-----|------|-------------------|--------------|-------|
| 700 | 750 | 1000 | Модуль 1 слева | 01.315.900.1 | 1 шт. |
| 700 | 750 | 1000 | Модуль 1 в центре | 01.315.901.1 | 1 шт. |
| 700 | 750 | 1000 | Модуль 1 справа | 01.315.902.1 | 1 шт. |



CIC20046



CIC20047



CIC20048

Knürr CiCon® – Modul 2 22,5° предназначена для одnorядного размещения мониторов

- рабочая поверхность со сплошной столешницей
- с задней стенкой из перфорированной стали для 1 монитора с плоским экраном
- рама CiCon с интегрированными креплениями передней и задней стенок
- доступ к нижнему техническому модулю спереди и сзади
- возможен ввод кабеля сверху в кабельную шахту по всей ширине стола
- защита кабеля от пыли благодаря щеточной планке
- при соединении нижний технический модуль остается открытым сбоку для прокладки кабеля
- сплошные боковые и задние панели снимаются с нижнего технического модуля
- техническое днище с кабельным вводом диаметром 80 мм
- техническое днище подготовлено для крепления 19-дюймовой рамы
- с боковыми элементами
- подготовлено для монтажа блока розеток

Нагрузка

- 1500 Н (статическая распределенная нагрузка)

Стандарты

- DIN 68761 для столешницы
- EN 438 класс HGS для материала покрытия

Материал / поверхность

- ножки стола: алюминиевый штампованный профиль, порошковое покрытие, структура
- столешница: трехслойная ДСП версия FP/Y E1, класс пожарозащиты B2
- задняя стенка из перфорированной листовой стали, порошковое покрытие, структура
- покрытие столешницы: слоистый прессованный пластик
- рама стола CiCon из листовой стали, оцинкованная
- боковые стенки, передние и задние панели: трехслойная древесностружечная плита FP/Y
- версия E1, прямое покрытие, класс пожарозащиты B2
- техническое днище с порошковым покрытием, структура

Цвет

- ножки стола: RAL 5008 серо-синие
- столешница, боковые стенки, передние и задние панели: светло-серые
- техническое днище: RAL 9011 черный графит
- перфорированная задняя стенка: RAL 7035 светло-серый

Комплект поставки

- 1 рабочая поверхность CiCon с щеточной планкой
- 1 рама стола CiCon
- передняя панель
- 1 задняя панель
- 1 перегородка
- боковые элементы CiCon
- 1 задняя стенка из перфорированной листовой стали для 1 монитора с плоским экраном
- 1 инструкция по монтажу
- ножки стола
- крепежный материал

Вид поставки

- разобрано на секции

Примечание

- блок розеток заказывается отдельно
- в качестве опции возможна замена системы Push-Lock передней и задней панелей замком
- рельсы для крепления монитора надо заказывать отдельно

| Ш | В | Г | Исполнение | Код заказа | ЕУ |
|-----|-----|------|-------------------|--------------|-------|
| 700 | 750 | 1000 | Модуль 2 слева | 01.315.903.1 | 1 шт. |
| 700 | 750 | 1000 | Модуль 2 в центре | 01.315.904.1 | 1 шт. |
| 700 | 750 | 1000 | Модуль 2 справа | 01.315.905.1 | 1 шт. |



CiC20049



CiC20050



CiC20051

Knürr CiCon® – Modul 3 22,5° предназначена для двухрядного размещения мониторов

- рабочая поверхность со сплошной столешницей
- с задней стенкой из перфорированной стали для 2 мониторов с плоским экраном
- рама CiCon с интегрированными креплениями передней и задней стенок
- доступ к нижнему техническому модулю спереди и сзади
- возможен ввод кабеля сверху в кабельную шахту по всей ширине стола
- защита кабеля от пыли благодаря щеточной планке
- при соединении нижний технический модуль остается открытым сбоку для прокладки кабеля
- сплошные боковые и задние панели снимаются с нижнего технического модуля
- техническое днище с кабельным вводом диаметром 80 мм
- техническое днище подготовлено для крепления 19-дюймовой рамы
- с боковыми элементами
- подготовлено для монтажа блока розеток

■ Нагрузка
1500 Н (статическая распределенная нагрузка)

■ Стандарты
- DIN 68761 для столешницы
- EN 438 класс HGS для материала покрытия

- Материал / поверхность**
- ножки стола: алюминиевый штампованный профиль, порошковое покрытие, структура
 - столешница: трехслойная ДСП, версия FP/Y E1, класс пожарозащиты B2
 - задняя стенка из перфорированной листовой стали, порошковое покрытие, структура
 - покрытие столешницы: слоистый прессованный пластик
 - рама стола CiCon из листовой стали, оцинкованная
 - боковые стенки, передние и задние панели: трехслойная древесностружечная плита FP/Y E1 с прямым покрытием, класс пожарозащиты B2
 - техническое днище: порошковое покрытие, структура

■ Цвет

- ножки стола: RAL 5008 серо-синие
- столешница, боковые стенки, передние и задние панели: светло-серые
- техническое днище: RAL 9011 черный графит
- перфорированная задняя стенка: RAL 7035 светло-серый

■ Комплект поставки
1 рабочая поверхность CiCon с щеточной планкой
1 рама стола CiCon
передняя панель
1 задняя панель
1 перегородка
боковые элементы CiCon
1 задняя стенка из перфорированной листовой стали для 2 мониторов с плоским экраном
1 инструкция по монтажу
ножки стола
крепежный материал

■ Вид поставки
разобрано на секции

■ Примечание
- блок розеток заказывается отдельно
- в качестве опции возможна замена системы Push-Lock передней и задней панелей замком

| Ш | В | Г | Исполнение | Код заказа | ЕУ |
|-----|-----|------|-------------------|--------------|-------|
| 700 | 750 | 1000 | Модуль 3 слева | 01.315.906.1 | 1 шт. |
| 700 | 750 | 1000 | Модуль 3 в центре | 01.315.907.1 | 1 шт. |
| 700 | 750 | 1000 | Модуль 3 справа | 01.315.908.1 | 1 шт. |

Дополнительные элементы



C1C20011



C1C20012



C1C20013

Knürr CiCon® – рабочая поверхность 22,5° односекционные передние и задние панели

- рабочая поверхность со сплошной столешницей
- рама CiCon с интегрированными креплениями передней и задней стенок
- доступ к нижнему техническому модулю спереди и сзади
- возможен ввод кабеля сверху в кабельную шахту по всей ширине стола
- защита кабеля от пыли благодаря щеточной планке
- при соединении нижний технический модуль остается открытым сбоку для прокладки кабеля
- сплошные боковые и задние панели снимаются с нижнего технического модуля
- техническое днище с кабельным вводом диаметром 80 мм
- техническое днище подготовлено для крепления в 19-дюймовую раму
- подготовлено для монтажа блока розеток

- **Нагрузка**
1500 Н (статическая распределенная нагрузка)
- **Стандарты**
 - DIN 68761 для столешницы
 - EN 438 класс для материала покрытия
 - DIN 16926 для слоистого прессованного пластика

- **Материал/поверхность**
 - столешница: трехслойная ДСП, версия FP/Y E1, класс пожарозащиты B2
 - покрытие столешницы: слоистый прессованный пластик
 - рама стола CiCon из листовой стали, оцинкованная
 - передняя и задняя панели: трехслойная древесностружечная плита, версия FP/Y E1, прямое покрытие, класс пожарозащиты B2
 - техническое днище с порошковым покрытием, структура

- **Цвет**
 - столешница, боковые стенки, передние и задние панели: светло-серые
 - техническое днище: RAL 9011 черный графит

- **Комплект поставки**
 - 1 столешница со щеточной планкой
 - 1 рама стола CiCon
 - 1 передняя панель
 - 1 задняя панель
 - 1 перегородка
 - 1 инструкция по монтажу
 - крепежный материал

- **Вид поставки**
разобрано на секции

- **Примечание**
 - блок розеток заказывается отдельно
 - в качестве опции возможна замена системы Push-Lock передней и задней панелей замком



CiC20037

Knürr CiCon® – рабочая поверхность 22,5° односекционные передние и задние панели

- рабочая поверхность со сплошной столешницей
- рама CiCon с интегрированными креплениями передней и задней стенок
- доступ к нижнему техническому модулю спереди и сзади
- возможен ввод кабеля сверху в кабельную шахту по всей ширине стола
- защита кабеля от пыли благодаря щеточной планке
- при соединении нижний технический модуль остается открытым сбоку для прокладки кабеля
- сплошные боковые и задние панели снимаются с нижнего технического модуля
- техническое днище с кабельным вводом диаметром 80 мм
- техническое днище подготовлено для крепления в 19-дюймовую раму
- подготовлено для монтажа блока розеток

■ Нагрузка

1500 Н (статическая распределенная нагрузка)

■ Стандарты

- DIN 68761 для столешницы
- EN 438 класс для материала покрытия
- DIN 16926 для слоистого прессованного пластика

■ Материал/поверхность

- столешница: трехслойная ДСП, версия FP/Y E1, класс пожарозащиты B2
- покрытие столешницы: слоистый прессованный пластик
- рама стола CiCon из листовой стали, оцинкованная
- передняя и задняя панели: трехслойная древесностружечная плита, версия FP/Y E1, прямое покрытие, класс пожарозащиты B2
- техническое днище: порошковое покрытие

■ Цвет

- столешница, боковые стенки, передние и задние панели: светло-серые
- техническое днище: RAL 9011 черный графит

■ Комплект поставки

- 1 столешница со щеточной планкой
- 1 рама стола CiCon
- 3 передние панели
- 1 задняя панель
- 1 инструкция по монтажу крепежного материала

■ Вид поставки

- разобрано на секции

■ Примечание

- блок розеток заказывается отдельно
- в качестве опции возможна замена системы Push-Lock передней и задней панелей замком
- подходит для объединения диспетчерских столов

| Ш | В | Г | кг | Исполнение | Код заказа | ЕУ |
|-----|-----|------|----|---|--------------|-------|
| 700 | 750 | 1000 | | 2 с профильными вырезами слева и справа | 01.315.054.1 | 1 шт. |



CIC20016

Knürr CiCon® – замыкающий боковой элемент

Замыкающий боковой элемент для CiCon

- **Материал / поверхность**
 - ножки стола: алюминиевый штампованный профиль, порошковое покрытие
 - боковая стенка: трехслойная древесностружечная плита, версия FP/Y E1, прямое покрытие, класс пожарозащиты B2
 - крепежная пластина: листовая сталь, порошковое покрытие

- **Цвет**
 - ножки стола и крепежная пластина: RAL 5008 серо-синий
 - боковая стенка: светло-серый

- **Комплект поставки**
 - 2 ножки стола с соединительными элементами
 - 1 боковая стенка
 - 1 крепежная пластина для боковой стенки

- **Вид поставки**
 - в предварительно собранном виде

| Ш | В | Г | кг | Исполнение | Код заказа | ЕУ |
|---|-----|------|----|------------|--------------|-------|
| | 750 | 1000 | | . | 01.315.000.1 | 1 шт. |

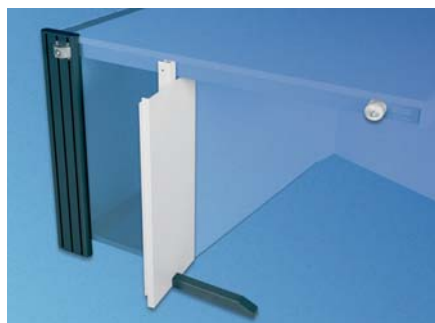

CIC20010

Knürr CiCon® – соединительный боковой элемент

- соединительный боковой элемент для CiCon

- **Материал / поверхность**
 - ножки стола: алюминиевый штампованный профиль, порошковое покрытие
 - поперечная опора, стойка и двойная перегородка: порошковое покрытие, структура

- **Комплект поставки**
 - 1 ножка стола и 1 соединительный адаптер
 - 1 поперечная опора
 - 1 стойка
 - 1 двойная перегородка

- **Монтажный материал**

- **Цвет**
 - ножки стола и поперечная опора: RAL 5008 серо-синий
 - стойка и двойная перегородка: RAL 7035 светло-серый

| Ш | В | Г | кг | Исполнение | Код заказа | ЕУ |
|---|-----|------|----|------------|--------------|-------|
| | 750 | 1000 | | | 01.315.008.1 | 1 шт. |

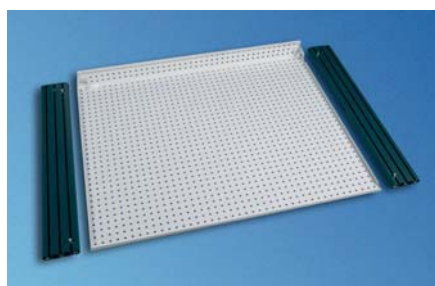

CIC20017

Knürr CiCon® – перфорированная задняя стенка

- перфорированная задняя стенка для CiCon 22,5°
 - визуальная защита для мониторов и кабелей мониторов
 - фиксирующие профили надеваются и соединяются с уже имеющимися диспетчерскими пультами

- **Цвет**
 - перфорированная задняя стенка: RAL 7035 светло-серый
 - фиксирующие профили: RAL 5008 серо-синий

- **Комплект поставки**
 - 1 перфорированная задняя стенка
 - фиксирующие профили с крепежным материалом

- **Вид поставки**
 - Предварительно смонтированные модули

- **Материал / поверхность**
 - задняя стенка: перфорированная листовая сталь, порошковое покрытие, структура
 - фиксирующие профили: алюминиевый штампованный профиль, порошковое покрытие, структура

| В | Г | Фиксирующие профили | Исполнение | Код заказа | ЕУ |
|-----|---|---------------------|-----------------------|--------------|-------|
| 830 | | 2 шт. | 2 фиксирующих профиля | 01.315.724.1 | 1 шт. |
| 830 | | 1 шт. | 1 фиксирующий профиль | 01.315.725.1 | 1 шт. |
| 450 | | 2 шт. | 2 фиксирующих профиля | 01.315.726.1 | 1 шт. |
| 450 | | 1 шт. | 1 фиксирующий профиль | 01.315.727.1 | 1 шт. |

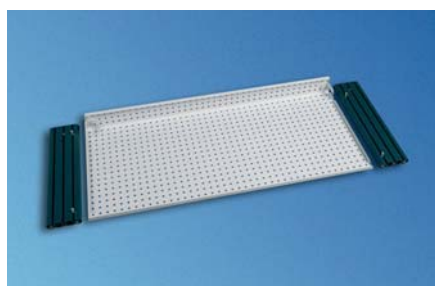

CIC20018



CiC20014

Knürr CiCon® – функциональные направляющие

- подходят для изделий линии CiCon 22,5

Материал / поверхность

- алюминиевый штампованный профиль,
гладкое порошковое покрытие,
RAL 9006 серебристый металллик

Комплект поставки

2 функциональные направляющие
2 крепежные пластины
специальные монтажные принадлежности

Вид поставки
комплект

Примечание

Для адаптации держателей мониторов с плоским экраном

| д | В | Г | ЕВ/У | в | г | кг | Исполнение | Код заказа | ЕУ |
|------|-----|---|------|---|---|----|------------|--------------|-------|
| 1046 | 111 | | | | | | . | 01.315.078.9 | 1 шт. |

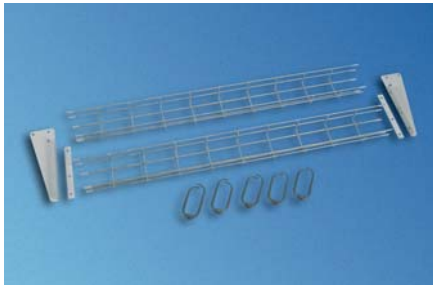

CiC20015

Knürr CiCon® – система для прокладки кабеля

- система для прокладки кабеля подходит для использования в техническом нижнем модуле модели CiCon 22,5°
- раздельная проводка кабеля для линии передачи данных и сетевой магистрали
- прокладка кабеля по горизонтали и вертикали
- кольца для укладки кабеля в открытом исполнении, без продевания

Материал / поверхность

- решетчатый кабельный канал: сталь, с покрытием
- адаптер: листовая сталь, порошковое покрытие
RAL 7035 светло-серый

- кольца для укладки кабеля:
пластмасса, цвет серый

Комплект поставки

2 решетчатых канала для CiCon
2 адаптера для крепления решетчатого канала
5 колец для укладки кабеля
монтажные принадлежности

Вид поставки

- комплект в упаковке

| Д | г | кг | Исполнение | Код заказа | ЕУ |
|------|---|----|------------|--------------|-------|
| 1014 | | | . | 01.315.089.9 | 1 шт. |

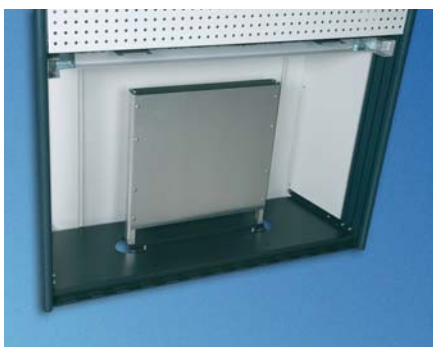

CiC20053

Knürr CiCon® - 19" рама

- стойка 19" для крепления 19-дюймовых компонентов и монтажных плат
- крепление в нижнем техническом модуле CiCon
- бесступенчатая регулировка оборудования на профиле 19" с помощью пружинных гаек

Материал / поверхность

- адаптер 19" и крышка стойки: листовая сталь с порошковым покрытием, RAL 9011 черный графит
- 19" профили: алюминиевый штампованный профиль, без покрытия

Комплект поставки

1 адаптерная пластина
1 крышка стойки
2 профиля 19"
4 резьбовых насадки

Вид поставки

- комплект в упаковке

| Ш | В | Г | ЕВ | Исполнение | Код заказа | ЕУ |
|-----|---|---|----|------------|--------------|-------|
| 493 | | | 12 | | 01.315.060.9 | 1 шт. |
| 493 | | | 8 | | 01.315.059.9 | 1 шт. |

Принадлежности





VNP21063

Модульная стена для мониторов LCD

- простая реализация растущей плотности информации на нескольких дисплеях
 - большая демонстрационная площадь при сохранении качества разрешения
 - высокое разрешение увеличивает четкость, размер знаков остается прежним
 - повышенная безопасность системы, другие экраны могут принимать данные
 - микс из видео и компьютерных данных, через прямое соединение или видеосплиттер
- Возможны различные размеры и комбинации мониторов по запросу**

Области применения стен для мониторов LCD

- телестудии, студии теленовостей, системы спутникового наблюдения
- пункты наблюдения, пульта управления и диспетчерские посты
- сетевые операционные центры (NOC's)
- центры обработки данных: компьютерный контроль
- центральные посты управления: милиции, пожарной службы, скорой помощи
- контроль коммунального транспорта техника для обеспечения безопасности, системы видеонаблюдения
- информационные терминалы в аэропортах, на вокзалах
- зоны ресепшн

Практическая польза

- незначительная монтажная глубина – незначительная занимаемая площадь: возможность установки даже в небольшом контрольном помещении
- установка monitorной стены в помещении не зависит от допустимой нагрузки на стены помещения
- дополнительная облицовка задней стенки обеспечивает оптимальную защиту проложенных кабелей и розеток
- возможна комбинация экранов разных размеров
- профессиональный кабельный органайзер: интегрированная система для укладки кабеля в боковых элементах стойки для технической правильной установки
- дополнительные нижние шкафы создают место для компьютеров, сетевых блоков и документации
- нижние шкафы предлагают широкие возможности размещения в боковых элементах стойки кабельных каналов



VNP21051

Мониторная стена в комплекте с 4 плоскоэкранными мониторами 40"

- монтаж плоскоэкранных мониторов между вертикальными профилями monitorной стены
- устойчивое и надежное соединение
- мониторы могут наклоняться, угол наклона +15°/ -5°
- нижний шкаф для размещения компьютера, оборудования и документации
- перфорированная задняя стенка с защитной облицовкой от пыли и визуальной защитой повышает надежность

Комплект поставки

- 2 боковых элемента из программы Elicon®, с интегрированным вертикальным кабельным каналом и поперечными опорами спереди и сзади для максимальной устойчивости
- 2 поперечные перекладины для крепления адаптеров TFT с интегрированным горизонтальным кабельным организатором
- 4 настенных кронштейна TFT, наклоняемых (см. стр. 9)
- 4 монитора LCD 40" (марка: из-за быстрой смены модельных рядов на рынке мониторов мы оставляем за собой право выбирать изготовителя и вносить технические изменения).
- сетевой кабель и кабель VGA для 4 мониторов LCD
- 1 нижний шкаф, состоящий из 2 шкафов с раздвижными дверцами с общей столешницей, кромка постформинг
- перфорированная задняя стенка, съемная, из 3 сегментов
- монтажный материал

Вид поставки

- комплект, частично смонтированный

Размеры

- Высота: 2064 мм
- Общая ширина: 2085 мм
- Ширина пролета 1975 мм
- Глубина: 330 мм
- Глубина с поперечными опорами: 1110 мм
- Нижний шкаф: Высота: 835 мм Ширина: 1975 мм Глубина столешницы: 440 мм
- Полезная глубина промежуточных полок: 360 мм

Материал

- Боковые элементы: алюминиевый штампованный профиль, с алюминиевыми поперечными опорами и стальными заглушками
- кожухи кабельных каналов из листовой стали
- поперечные перекладины: листовая сталь
- настенный кронштейн TFT: алюминиевый штампованный профиль с адаптерами для мониторов, из листовой стали
- перфорированная задняя стенка: листовая сталь
- нижний шкаф: плита из слоистого пластика

Поверхность

- боковые элементы с порошковым покрытием RAL 7021, черно-серый цвет
- поперечные перекладины, настенные кронштейны TFT и перфорированная задняя стенка: с порошковым покрытием RAL 9006, серебристый металллик
- нижний шкаф: корпус с меламиновым покрытием, черно-серый цвет, облицовка и раздвижные двери с меламиновым покрытием, имитация бука



VNP21053

Исполнение

Monitorwand komplett 2x2 40"

Код заказа EY

04.102.014.9

1 шт.



VNP21067

Основная стойка мониторной стены для 2x2 плоскоэкранных мониторов 40"

- простой монтаж плоскоэкранных мониторов между вертикальными профилями мониторной стены
 - прочное соединение
 - угол наклона мониторов +15°/-5°
- Возможны другие размеры и варианты по запросу**

Комплект поставки

- 2 боковых элемента из программы Elicop®, с интегрированным вертикальным кабельным органайзером и поперечными опорами спереди и сзади для максимальной устойчивости
- 2 поперечные перекладины для крепления адаптеров TFT с интегрированным горизонтальным кабельным органайзером
- 4 настенных кронштейна TFT, наклоняемых (см. стр. 9)
- монтажный материал

Размеры

- Высота: 2064 мм
- Общая ширина: 2085 мм
- Ширина пролета 1975 мм
- Глубина: 330 мм
- Глубина с поперечными опорами: 1110 мм

Материал

- боковые элементы: алюминиевый штампованный профиль, с алюминиевыми поперечными опорами и стальными заглушками
- кожухи кабельных каналов из листовой стали,
- поперечные перекладины: листовая сталь
- настенный кронштейн TFT: алюминиевый штампованный профиль с адаптерами для мониторов из листовой стали

Поверхность

Металлические детали: порошковое покрытие, цвет RAL 9006, серебристый металл

Вид поставки

- комплект, частично смонтированный

| Исполнение | Код заказа | EY |
|--|--------------|-------|
| Основная стойка мониторной стены для 2x2 мониторов 40" | 04.102.015.9 | 1 шт. |



ICT-Mobil

- для системной работы и технического сопровождения в вычислительных центрах
- может использоваться, например, как отдельное рабочее место, элемент системы «горячих столов», испытательная установка, место оперативного реагирования

Комплект поставки

- 1 основная стойка Metramobil
- 1 полка с ручкой
- 1 выдвижная полка для клавиатуры
- 1 комплект противоскользящих ковриков
- 1 комплект для монтажа кабеля, состоящий из:
 - блока розеток Di-Strip на 4 розетки, без переключателя
 - системы снижения растягивающего усилия
- 2 элемента для намотки проводов

- 1 кронштейн TFT типа E
- 1 плоскоэкранный монитор 19"

Вид поставки

В плоской упаковке, частично смонтированный

Размеры

- Для плоскоэкранных мониторов до 22"
- Высота 1406/900 мм
- Ширина 550 мм, глубина 580 мм

Поверхность

- днище, ящик, полка: RAL 7016 серый антрацит
- вертикальные профили: RAL 9006 серебристый металл
- ручка: RAL9011 черный графит

| Исполнение | Код заказа | EY |
|------------|--------------|-------|
| ICT-Mobil | 00.711.005.9 | 1 шт. |



LCD-Mobil

- Для мониторов LCD 40"
- Максимальная гибкость: легкое перемещение
- Допустимая нагрузка до 210 кг
- Вертикальный кабельный канал для надежной прокладки мониторных кабелей

Комплект поставки

1 тележка Dasomobile с креплением для плоскоэкранный монитора

Примечание

Монитор не входит в комплект поставки

Вид поставки

- комплект

Размеры

- Для больших плоскоэкранных мониторов 37"–65"
- Раздвигается в диапазоне от 850 мм до 1150 мм
- Угол наклона до 20°
- Общая ширина 831 мм
- Глубина 68 мм

Поверхность

- профили, рейки, ручка, поперечный профиль: RAL 7021 черно-серый цвет
- вертикальный кабельный канал: RAL 7035 светло-серый
- держатели мониторов: серебристый

| Исполнение | Код заказа | EY |
|------------|--------------|-------|
| LCD-Mobil | 00.128.528.9 | 1 шт. |

Вследствие растущей потребности в визуализации на многих диспетчерских пультах и пунктах управления, прежде всего, постоянно увеличивается количество мониторов на рабочем месте. Поэтому наряду с правильно подобранным столом, важна также соответствующая эргономичная привязка мониторов. Более 25 лет торговая марка Knürr является синонимом комфорта и удобства на рабочем месте с мониторами.

Эргономичное расположение мониторов позволяет избежать вреда здоровью, вызванного неправильной осанкой. Правильный угол зрения на монитор обеспечивает идеальный обзор и одновременно благоприятную для спины осанку при сидении. Результаты многих исследований показывают, что эргономически правильно организованное рабочее место сокращает количество дней нетрудоспособности и вместе с тем дней, проведенных на больничном.



Универсальные адаптеры от Knürr подходят не только для плоскоэкранных мониторов, но и для эргономичного размещения ламп рабочего освещения, а также систем громкой связи или переговорных устройств на используемых диспетчерских столах.



Quelle: DLR





DAC20087

Тип А



DAC20085

Тип В



DAC20086

Тип С

Кронштейны для плоскоэкранных мониторов

- Для монтажа на сдвоенные функциональные направляющие от Knügg
- Кронштейны плоскоэкранных мониторов для крепления с помощью адаптеров VESA 75/100 мм
- Шарнирные кронштейны для регулировки глубины или кронштейны с газовыми амортизаторами для регулировки высоты
- Быстрая замена благодаря адаптерам направляющей
- Любое горизонтальное положение на сдвоенной функциональной направляющей

Комплект поставки

- 1 кронштейн плоскоэкранного монитора
- типы E, F, G: с предварительно смонтированной пластиной для выравнивания высоты
- крепежный материал

Вид поставки

- комплект

Размеры

- адаптер VESA 75/100 мм
- размеры см. на чертежах

Материал

- шарнирные кронштейны: алюминий, литой под давлением
- адаптерные пластины: листовая сталь
- корпус кронштейна с газовым амортизатором: пластмасса, светло-серый

Поверхность

- Металлические детали: порошковое покрытие, цвет RAL 9006, серебристый металл

| Исполнение | Пластина для выравнивания высоты | Нагрузка | Код заказа | ЕУ |
|-------------------------------|----------------------------------|----------|--------------|-------|
| Тип А, короткий | | 12 кг | 01.316.206.1 | 1 шт. |
| Тип В, наклоняемый | | 3-8 кг | 01.316.207.1 | 1 шт. |
| Тип С, наклоняемый/поворотный | | 3-8 кг | 01.316.208.1 | 1 шт. |
| Тип D, короткий | | 12 кг | 01.316.210.9 | 1 шт. |
| Тип E, средний | x | 10 кг | 01.316.211.9 | 1 шт. |
| Тип F, длинный | x | 10 кг | 01.316.212.9 | 1 шт. |
| Тип G, двойной шарнир | x | 8 кг | 01.316.213.9 | 1 шт. |

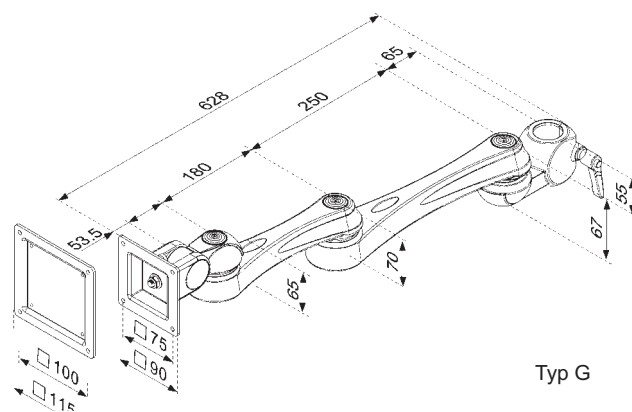

Пластина для выравнивания высоты

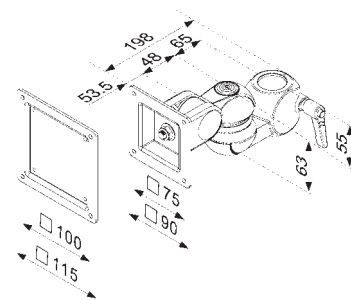
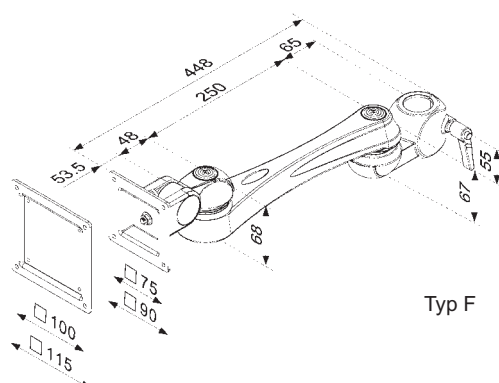
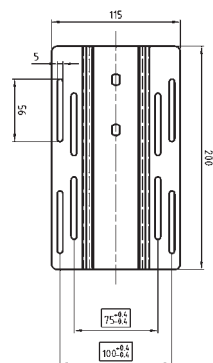



CIC20031

Тип D



CIC20032

Тип E



CIC20033

Тип F



CIC20034

Тип G



DAC20163



DAC20164

Трубная стойка для шарнирных кронштейнов TFT

- Изящный дизайн
- Простая регулировка высоты адаптеров в любом положении
- Для соединительных элементов, простых или сдвоенных (см. стр. 6)
- Свободно комбинируемое одно- или двух-частное расположение
- Допустимая нагрузка 32 кг

Монтаж на стол

- с помощью зажимов для стола или винтового соединения, пластиковая подложка для защиты столешницы от повреждений
- для столешниц толщиной 15 – 40 мм

Комплект поставки

- 1 трубная стойка с основанием
- 1 зажим или винтовое соединение
- крепежный материал

Вид поставки

- комплект

Размеры

- диаметр 30 мм
- высота 400 мм или 700 мм

Материал

- трубка: алюминий
- основание: алюминий, литой под давлением

Поверхность

- Металлические детали: порошковое покрытие, цвет RAL 9006, серебристый металл

Примечание

- Для монтажа с помощью винтового соединения в столешнице следует выполнить сквозное отверстие.

| Высота | Способ крепления | Код заказа | ЕУ |
|--------|---------------------|--------------|-------|
| 400 | Зажим для стола | 01.316.231.9 | 1 шт. |
| 700 | Зажим для стола | 01.316.232.9 | 1 шт. |
| 400 | Винтовое соединение | 01.316.233.9 | 1 шт. |
| 700 | Винтовое соединение | 01.316.234.9 | 1 шт. |

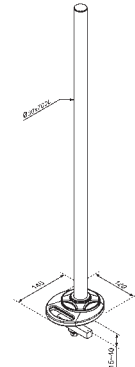
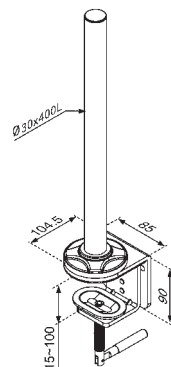



KON20086



ERG00042

Соединительные элементы для трубных стоек к TFT-мониторам

- Для трубных стоек диаметром 30 мм
- Простой или сдвоенный адаптер
- Простая регулировка высоты адаптеров в любом положении

Комплект поставки
1 соединительный элемент, простой или сдвоенный

Вид поставки
- комплект

Размеры
- межосевое расстояние простого соединительного элемента: 65 мм
- межосевое расстояние сдвоенного соединительного элемента: 130 мм

Материал
алюминий, литой под давлением

Поверхность
Металлические детали: порошковое покрытие, цвет RAL 9006, серебристый металл

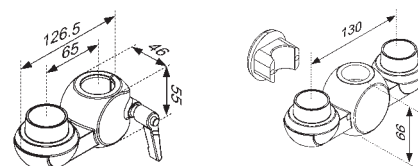

| Исполнение | Код заказа | ЕУ |
|-----------------------------------|--------------|-------|
| Соединительный элемент, простой | 01.316.224.9 | 1 шт. |
| Соединительный элемент, сдвоенный | 01.316.227.9 | 1 шт. |



DAC20159



DAC20160

Адаптер для двух мониторов

- Система крепления двух плоскоэкранных мониторов до 22"
- Поворот по 6 осям
- Система быстрой замены без использования инструментов
- Интегрированный регулируемый газовый амортизатор для простого выравнивания по высоте
- Практичные элементы для проводки кабеля
- Стойка, зажим для стола или винтовое соединение
- Допустимая нагрузка 15 кг

Комплект поставки
- 1 адаптер для двух мониторов
- 1 основание, зажим или винтовое соединение для крепления на столешнице
- монтажный материал

Вид поставки
- комплект

Размеры
- адаптер VESA 75/100 мм
- общая ширина 752 мм
- диапазон регулировки монитора по горизонтали 370 – 650 мм
- высота 390 мм
- регулировка угла вылета кронштейна 65°

Материал
- стойка из листовой стали, 8 мм
- поперечная направляющая из алюминиевого профиля
- адаптер VESA, адаптер опоры из алюминия, литого под давлением
- корпус кронштейна из алюминия, литого под давлением, и пластика

Поверхность
Металлические детали: порошковое покрытие, цвет RAL 9006, серебристый металл

| Исполнение | Код заказа | ЕУ |
|--|--------------|-------|
| Адаптер для двух мониторов со стойкой | 01.316.235.9 | 1 шт. |
| Адаптер для двух мониторов с зажимом для столешницы | 01.316.236.9 | 1 шт. |
| Адаптер для двух мониторов с винтовым соединением для столешницы | 01.316.237.9 | 1 шт. |

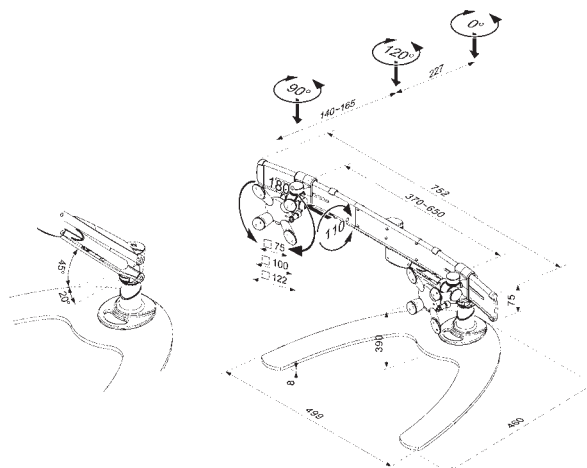



DAC20028

Функциональные рейки с надстройкой для стола

- Система реек с зажимом для крепления на столешнице
- Для столешниц Elicon D30 мм или диспетчерских угловых столов Dacobas D20 мм
- Для плоскоэкранных мониторов до 22"
- Возможно дополнительное оборудование в любое время
- Возможна установка реек на 2 уровнях
- Для адаптеров TFT и принадлежностей для организации рабочего места
- Допустимая нагрузка до 48 кг

Комплект поставки

- 1 сдвоенная функциональная рейка
- 1 комплект опорных труб
- монтажный материал

Вид поставки

- комплект

Размеры

- разная ширина
- высота 323 мм
- диаметр труб 40 мм

Материал

- сдвоенная функциональная рейка: алюминиевый профиль
- зажимы для стола: алюминий, литой под давлением
- комплект опорных труб: стальная труба

Поверхность

- Металлические детали: порошковое покрытие, цвет RAL 9006, серебристый металл

| Система стола | В | Исполнение | Код заказа | ЕУ |
|---------------|------|------------------------------------|--------------|-------|
| Elicon | 660 | | 04.303.090.9 | 1 шт. |
| Elicon | 1060 | | 04.303.091.9 | 1 шт. |
| Elicon | 1460 | | 04.303.092.9 | 1 шт. |
| Dacobas | 1400 | Трапециевидный угловой элемент 90° | 01.315.096.9 | 1 шт. |



ERG00022

Функциональные рейки с надстройкой для стола электрическая регулировка высоты

- Просто удобно: достаточно нажать кнопку для регулировки высоты мониторов
- Возможно дополнительное оборудование на столах с местом для мониторов
- Для плоскоэкранных мониторов до 22"
- прямые рейки (удобно для нескольких операторов) или круговые элементы для создания эргономичной формы в виде кокпита (удобно для одного оператора)
- Кабельная цепь для безопасной прокладки кабеля
- Элегантный блок-переключатель с функцией шарнирного соединения для установки под переднюю кромку столешницы
- В виде опции – горизонтальный гребенчатый лоток для кабеля (см. стр. 12)
- Возможна установка реек на разных уровнях для оптимальной с точки зрения эргономики адаптации к заданным условиям
- Допустимая нагрузка до 80 кг

Комплект поставки

- одно- или двухчастная сдвоенная функциональная рейка, прямая или в виде кругового сегмента
- 1 комплект для электрической регулировки вертикальной стойки с переключателем «вверх-вниз»

- кабельная цепь
- монтажный материал

Вид поставки

- комплект

Размеры

- ход регулировки (по высоте) 200 мм
- высота стойки в один ряд 650 мм
- рейки прямые или с радиусом R2500 мм

Материал

- сдвоенная функциональная рейка: алюминиевый профиль
- кабельная цепь: пластик

Поверхность

- металлические детали: порошковое покрытие, цвет RAL 9006, серебристый металл
- кабельная цепь: цвет черный

| В | Код заказа | Количество мониторов | Код заказа | ЕУ |
|------|------------------------------|----------------------|--------------|-------|
| 1550 | Прямая, в один ряд | 4 | 01.316.240.9 | 1 шт. |
| 1950 | Прямая, в один ряд | 5 | 01.316.241.9 | 1 шт. |
| 1950 | Круговой сегмент, в один ряд | 4 | 01.316.242.9 | 1 шт. |
| 2350 | Круговой сегмент, в один ряд | 5 | 01.316.243.9 | 1 шт. |



DAC20162



DAC20173

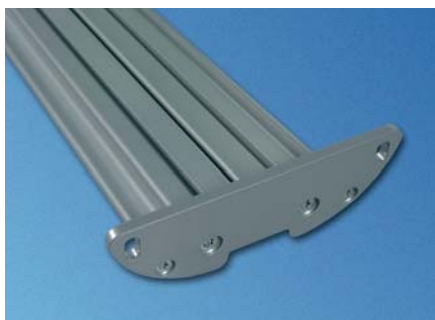

CiCon8489



MOB20061

Примечание

Для монтажа кронштейнов для плоскоэкранных мониторов нужны 2 функциональные рейки!

Адаптер TFT на 8 мониторов

- Система крепежных реек с основанием для устойчивой фиксации
- Рейки в 2 уровня по 4 монитора
- Прямые рейки (удобно для нескольких операторов) или круговые элементы для эргономичной формы в виде кокпита (удобно для одного оператора)
- Возможно дополнительное оборудование в любое время
- Допустимая нагрузка 96 кг

Комплект поставки

- 1 опорная пластина
- 2 вертикальных профиля
- 2 прямые сдвоенные функциональные рейки или круговые сегменты
- адаптер на 8 мониторов TFT тип А (см. стр. 4)
- монтажный материал

Вид поставки

- частично смонтировано

Размеры

- ширина направляющих 1800 мм
- направляющие прямые или с радиусом R1300 мм
- общая высота 750 мм
- опорная пластина ШxГxД 800x450x10 мм

Материал

- сдвоенные функциональные направляющие и вертикальные профили из алюминиевого профиля
- опорная пластина из листовой стали 10 мм
- колпачки из пластика

Поверхность

Металлические детали: порошковое покрытие, цвет RAL 9006, серебристый металл

| Исполнение | Код заказа | ЕУ |
|---|--------------|-------|
| Адаптер на 8 мониторов с прямыми рейками | 01.316.247.9 | 1 шт. |
| Адаптер на 8 мониторов с круговыми сегментами | 01.316.248.9 | 1 шт. |

Многофункциональные профили для изделий Knürr

- Для монтажа между вертикальными профилями изделий Knürr
- Надежное присоединение адаптеров TFT от Knürr (см. стр. 4-5)

Примечание

Адаптеры TFT не входят в объем поставки

Вид поставки

- комплект

Материал

- штампованные профили из алюминия
- монтажные платы из листовой стали

Поверхность

Металлические детали: порошковое покрытие, цвет RAL 9006, серебристый металл

Комплект поставки: 2 функциональные рейки; 2 комплекта крепежного материала; монтажный материал

| Ширина | Исполнение | Код заказа | ЕУ |
|--------|------------|--------------|-------|
| 596 | Dacomobil | 00.101.008.9 | 1 шт. |
| 763 | Dacomobil | 00.101.009.9 | 1 шт. |
| 450 | Elimobil | 00.306.980.9 | 1 шт. |
| 550 | Elimobil | 00.306.981.9 | 1 шт. |
| 500 | Metramobil | 00.701.055.9 | 1 шт. |
| 1064 | CiCon | 01.315.078.9 | 1 шт. |

Комплект поставки: 1 функциональная рейка, монтажный материал

| Ширина | Исполнение | Код заказа | ЕУ |
|--------|------------|--------------|-------|
| 800 | Elicon | 04.208.200.9 | 1 шт. |
| 1200 | Elicon | 04.208.201.9 | 1 шт. |
| 1600 | Elicon | 04.208.202.9 | 1 шт. |
| 1800 | Elicon | 04.208.203.9 | 1 шт. |
| 2000 | Elicon | 04.208.204.9 | 1 шт. |
| 570 | Dacobas | 01.316.200.9 | 1 шт. |
| 630 | Dacobas | 01.315.070.9 | 1 шт. |
| 800 | Dacobas | 01.316.203.9 | 1 шт. |
| 830 | Dacobas | 01.315.071.9 | 1 шт. |
| 1030 | Dacobas | 01.315.072.9 | 1 шт. |
| 1140 | Dacobas | 01.316.201.9 | 1 шт. |
| 1200 | Dacobas | 01.316.204.9 | 1 шт. |
| 1230 | Dacobas | 01.315.073.9 | 1 шт. |
| 1430 | Dacobas | 01.315.074.9 | 1 шт. |
| 1600 | Dacobas | 01.316.205.9 | 1 шт. |
| 1630 | Dacobas | 01.315.075.9 | 1 шт. |
| 1710 | Dacobas | 01.316.202.9 | 1 шт. |
| 1830 | Dacobas | 01.315.076.9 | 1 шт. |
| 2030 | Dacobas | 01.315.077.9 | 1 шт. |



Настенный кронштейн наклонный

- Для больших плоскоэкранных мониторов 32"-61"
- Простой монтаж
- Больше комфорта: легко наклоняется, препятствует нежелательному отражению
- Защита от нежелательного снятия монитора
- Допустимая нагрузка 79 кг

- Комплект поставки**
 - 1 монтажная направляющая
 - 2 монтажных уголка
 - монтажный материал

- Вид поставки**
 - комплект

- Размеры**
 - ширина направляющей 847 мм
 - угол наклона +15°/-5°
 - расстояние от стены 89 мм

- Материал**
 - направляющая из алюминиевого профиля
 - монтажные уголки из листовой стали
 - колпачки из пластика

- Поверхность**
 - Металлические детали: порошковое покрытие, цвет RAL 9006, серебристый металл

| Исполнение | Код заказа | EY |
|--------------------------------|-------------|-------|
| Настенный кронштейн, наклонный | 6.111.101.0 | 1 шт. |

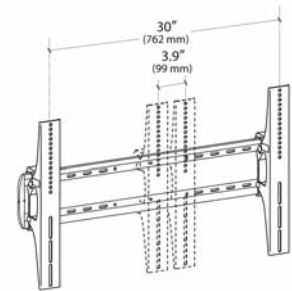
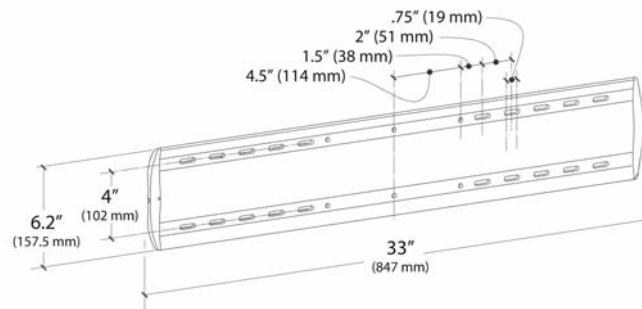

Потолочный кронштейн телескопический

- Для больших плоскоэкранных мониторов 37"-65"
- Больше комфорта: легко наклоняется, препятствует нежелательному отражению
- Допустимая нагрузка до 80 кг

- Комплект поставки**
 - 1 потолочный кронштейн
 - 1 держатель плоскоэкранных монитора, наклонный
 - монтажный материал

- Вид поставки**
 - комплект

- Размеры**
 - раздвигается в диапазоне от 850 мм до 1150 мм
 - угол наклона до 20°
 - общая ширина 831 мм
 - глубина 68 мм

- Материал**
 - листовая сталь

- Поверхность**
 - Металлические детали: порошковое покрытие, цвет черный

ERG00038

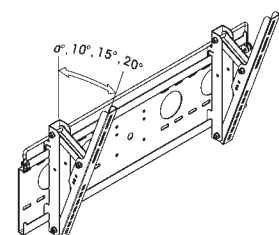
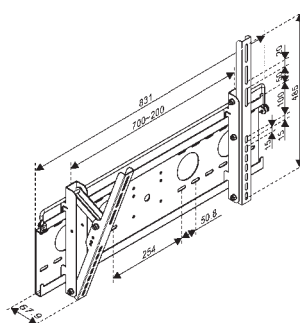
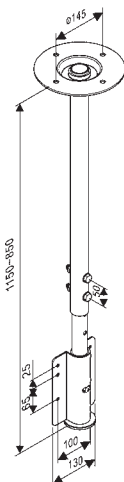

| Исполнение | Код заказа | EY |
|---------------------------------------|--------------|-------|
| Потолочный кронштейн, телескопический | 01.316.238.9 | 1 шт. |



DAC20175



DAC20176



ERG00040



CIC20020

Адаптерные пластины VESA

- для перехода с винтовых соединений VESA 100/200 или VESA 200/200 на VESA 75 или VESA 100
- одинарный адаптер для мониторов до 22" или 12 кг
- сдвоенный адаптер для мониторов до 32" к двум кронштейнам Vesa 75/100

- **Комплект поставки**
 - 1 адаптерная пластина
 - монтажный материал

- **Вид поставки**
 - комплект

- **Материал**
 - листовая сталь

- **Поверхность**
 - Порошковое покрытие RAL 9006, серебристый металллик

| Исполнение | Ширина | Высота | Код заказа | ЕУ |
|------------|--------|--------|--------------|-------|
| одинарная | 220 мм | 220 мм | 01.316.244.9 | 1 шт. |
| сдвоенная | 501 мм | 250 мм | 01.316.245.9 | 1 шт. |

Быстросменная пластина VESA

- Быстрая замена мониторов без инструментов с помощью пружинного механизма
- Для адаптации винтовых соединений VESA 75/100
- С отверстиями для выравнивания по высоте - для мониторов до 22"
- Незначительная монтажная глубина – всего 15 мм

- **Комплект поставки**
 - 1 адаптерная пластина
 - монтажный материал

- **Вид поставки**
 - комплект

- **Размеры**
 - ширина: 130 мм
 - высота: 170 мм
 - глубина: 15 мм

- **Материал**
 - листовая сталь

- **Поверхность**
 - Порошковое покрытие RAL 9006, серебристый металллик

| Исполнение | Код заказа | ЕУ |
|------------------------|--------------|-------|
| Быстросменная пластина | 01.316.239.9 | 1 шт. |

Адаптер для установки ламп на функциональные рейки

Настольные лампы из программы принадлежностей Knügg поставляются с универсальным адаптером. Этот адаптер служит для оптимальной установки на функциональную рейку Knügg.

- **Комплект поставки**
 - 1 адаптер
 - крепежный материал

- **Вид поставки**
 - комплект

- **Материал**
 - Листовая сталь и поворотный элемент из алюминия

- **Поверхность**
 - Металлические детали: порошковое покрытие, цвет RAL 9006 серебристый металллик

| Исполнение | Код заказа | ЕУ |
|--|--------------|-------|
| Адаптер для установки ламп на функциональные рейки | 01.316.225.9 | 1 шт. |

Принадлежности для многофункциональных реек

- Элементы для организации рабочего места, по дизайну сочетаются с многофункциональной рейкой Knügg
 - Консоль 430 мм, может использоваться как подставка для телефона

Комплект поставки
 - 1 кабельный канал
 - монтажный материал

Вид поставки
 - комплект

Материал
 листовая сталь

Поверхность
 Порошковое покрытие RAL 9006, серебристый металллик

| Исполнение | Код заказа | EY |
|---|--------------|-------|
| Полка для хранения бумаг DIN A4 | 04.300.400.9 | 1 шт. |
| Лоток с ограничителем бумаги для записок | 04.303.103.9 | 1 шт. |
| Полка для хранения бумаг DIN A3 | 04.300.401.9 | 1 шт. |
| Консоль 430 мм | 04.303.106.9 | 1 шт. |
| Консоль высотой 430 мм | 04.303.107.9 | 1 шт. |
| Подставка для CD | 04.300.402.9 | 1 шт. |
| Полка для хранения бумаг в вертикальном положении DIN | 04.303.110.9 | 1 шт. |

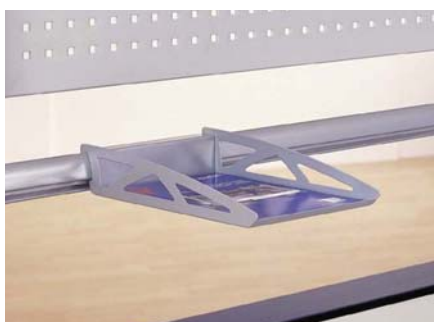

DAC20082 Полка для хранения бумаги DIN A4

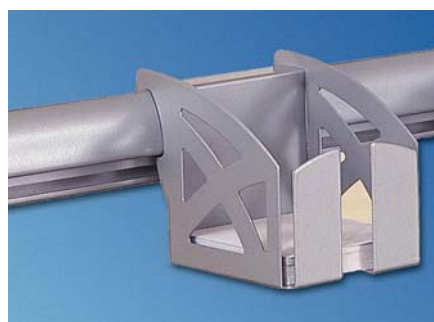

DAC20089 Лоток с ограничителем бумаги для записок



DAC00600 Полка для хранения бумаг DIN A3



DAC20091 Консоль 430 мм



DAC80101 Консоль высотой 430 мм



DAC20083 Подставка для CD



DAC20090 Полка для хранения бумаг в ертик. пол. DIN A4

Размеры в мм: Ш = ширина, В = высота, Г = глубина, 1 мм = 0,03937 дюймов, КБК = комплект для ввода кабеля, ESD = исполнение ESD (с защитой от электростат. заряда)
 EB / U = нормированные единицы высоты (Unit), EY = единица упаковки, кг = вес, Я = ящик = 50 мм
 1 ВП = высота папки = мин. 325 мм

Лампы

Важная информация

Наши настольные лампы в стандартном исполнении поставляются с универсальным адаптером. Для оптимальной установки на столы Klügg заказывайте специальный адаптер.

Адаптеры для серии ламп dacobas: BN 00.350.156.x

Цвет

.1 = RAL 5008 серо-синий

Комплект поставки

1 переходной болт
1 колпачок для стола 3/4

elicon

- для столов с боковой стенкой высотой 760 мм

BN 00.351.031.7

(для монтажа на вертикальные профили сверху)

- для диспетчерских столов с боковой стенкой высотой 1610 мм и 2060 мм

BN 00.350.157.x

(для монтажа на торцевой стороне вертикального профиля)

Цвет

.1 = RAL 7035 светло-серый
.9 = RAL 7021 черно-серый

Комплект поставки

1 комплект



ELI00056

Лампа рабочего освещения „Delight“ для письменных и компьютерных столов

Технические характеристики

- Лампа рабочего освещения „Delight“ для письменных и компьютерных столов
- 2 компактные люминесцентные лампочки по 9 ватт
- Зеркальный параболический растр в плафоне препятствует ослеплению прямым или отраженным светом
- Напряжение питающей сети 230 В / 50 Гц
- Пускорегулирующий аппарат в сетевом штекерном разьеме
- Корпус лампы из ударопрочного пластика с шарниром 3-D
- шарнирное соединение с пружинной подержкой
- Вес 2,2 кг

Размеры

- стойка 445 мм
- несущая трубка 400 мм
- плафон 223x210x57 мм
- сетевой провод ок. 2,5 м, евро-розетка

Цвет

- стойка: RAL 9005 черный
- плафон: RAL 9005 черный

Комплект поставки

1 лампа рабочего освещения
1 универсальный адаптер для крепления

| Ш | В | Г | Исполнение | Код заказа | ЕУ |
|---|---|---|------------|--------------|-------|
| | | | | 00.350.152.9 | 1 шт. |



DAC00390

Лампа рабочего освещения „Cirrus“ для письменных и компьютерных столов

Технические характеристики

- компактная люминесцентная лампочка 18 ватт
- зеркальный параболический растр в плафоне препятствует ослеплению прямым или отраженным светом
- Напряжение питающей сети: 100/120/230 В; 50/60 Гц
- электронный пускорегулирующий аппарат в плафоне
- шарнирное соединение с пружинной подержкой
- корпус лампы из ударопрочного пластика

Размеры

- корпус лампы: 300x148x59 мм
- стойка 420 мм
- несущая трубка 385 мм
- сетевой провод: 2,7 м евро-розетка

Цвет

- стойка: RAL 9005, черный
- корпус лампы: RAL 9005, черный

Комплект поставки

1 лампа рабочего освещения
1 универсальный адаптер для крепления

| Ш | В | Г | Исполнение | Код заказа | ЕУ |
|---|---|---|------------|--------------|-------|
| | | | | 00.350.153.9 | 1 шт. |



CIC20041

Диспетчерское кресло тг. 24

- крупные подголовник и спинка с мягкой обивкой для максимального комфорта
- интегрированный поясничный упор, регулируемый по высоте и глубине с помощью удобно расположенных элементов управления на задней поверхности спинки
- во всех исполнениях - выдвигающийся подголовник кресла с механизмом регулировки глубины
- кожаный подголовник, хромированный держатель
- подголовник кресла и спинка движутся абсолютно синхронно с туловищем
- механизм адаптации к весу пользователя позволяет индивидуально регулировать силу упругости
- наклон спинки кресла фиксируется практически бесступенчато
- постоянная опора для спины даже при сильном наклоне туловища вперед
- механизм регулировки по высоте защищен от загрязнения защитной гильзой
- очень прочные подлокотники для использования 24 часа в сутки
- мягкие колесики для жестких полов
- знак GS (проверенная безопасность)
- британский стандарт

Технические характеристики

- регулировка глубины сиденья от 400 до 460 мм
- ширина и высота спинки 470 x 600 мм
- ширина и глубина сиденья 470 x 400 мм
- регулировка высоты подголовника 50 мм

- ширина и высота подголовника 360 x 150 мм
- синхромеханизм рассчитан на вес туловища до 200 кг
- наклон спинки до 32°
- регулировка высоты сиденья 420 – 515 мм
- регулировка высоты подлокотников 190 – 300 мм
- регулировка ширины подлокотников 2 x 50 мм
- регулировка глубины подлокотников 80 мм

Материал

Обивка: износостойчивая обивочная ткань Tes

Цвет

Материал: черный
Крестовина на 5 колесиков: полированная

Комплект поставки

1 диспетчерское кресло

Вид поставки

В собранном виде

Примечание

Для полов с ковровым покрытием можно заказать жесткие колесики

| | Исполнение | Номер заказа | ЕУ |
|---------------------------------|------------|--------------|-------|
| Диспетчерское кресло тг. 24 | | 00.350.073.9 | 1 шт. |
| Защитный чехол для подголовника | | 00.350.074.9 | 1 шт. |



CIC20030

Диспетчерское кресло Recaro Guard L 24 – для круглосуточного использования

- регулируемые наклон и высота подголовника для расслабления во время работы
- двойной воздушный подголовник/опора бедер
- как опорная конструкция, так и обивочный материал исполнены из материалов, выдерживающих высокие нагрузки (высокие требования, применяемые в производстве автокресел)
- подлокотники откидываются вверх и регулируется угол их наклона
- протестировано с максимальной нагрузкой
- регулировка наклона спинки происходит посредством размещенных с обеих сторон удобных колесиков
- максимальный уровень комфорта благодаря хорошей натяжке обивки
- механизмы, выдерживающие большие нагрузки, с функцией свободного качания
- возможна индивидуальная регулировка в зависимости от веса пользователя (ок. 60 - 130 кг)
- усиленный газовый амортизатор для регулировки высоты
- большая крестовина для максимальной устойчивости (наружный диаметр 720 мм)
- регулируемые опоры для бедер
- мягкие колесики для жестких полов
- знак GS (проверенная безопасность)
- британский стандарт

Технические характеристики

- ширина и высота спинки 432 x 658 мм
- ширина и глубина сиденья 427 x 430 мм
- ширина и длина подлокотников 74 x 324 мм
- диапазон регулировки высоты подголовника 0 – 80 мм
- регулировка угла наклона подголовника 0 – 35°

Материал

Обивка: кожа / ткань

Цвет

Кожа и ткань: черный
Крестовина на 5 колесиков: полированная

Комплект поставки

1 диспетчерское кресло Recaro Guard
1 защитный чехол для подголовника

Вид поставки

В собранном виде

Примечание

Для полов с ковровым покрытием можно заказать жесткие колесики

| Ш | В | Г | Исполнение | Код заказа | VE |
|---|---|---|--|--------------|-------|
| | | | Диспетчерское кресло Recaro Guard L 24 h | 00.350.072.1 | 1 шт. |
| | | | Защитный чехол для подголовника | 00.350.077.1 | 1 шт. |



DAC80001



DAC80002



DAC80003

Стул Yeah

с/без подлокотников, с/без ESD (антистат. покрытие)

Вращающийся стул Yeah

- синхромеханизм с быстрой регулировкой пружинящего усилия обеспечивает необходимую динамику при сидении
- регулируемая по высоте спинка с мягкой обивкой
- наклон спинки фиксируется в 3 положениях
- сиденье и спинка двигаются абсолютно синхронно с туловищем
- давление на спинку регулируется индивидуально
- регулировка высоты сидения посредством газового амортизатора
- черная пластмассовая крестовина
- диаметр колесиков 50 мм

Вращающийся стул Yeah в антистатическом исполнении ESD

- стандартное исполнение, дополнительно с защитой от электростат. заряда
- черная алюминиевая крестовина, диаметр роликов 65 мм

Стул для посетителей Yeah

- без подлокотников
- прочная пластмассовая спинка черного цвета, спереди мягкая обивка
- стойка крестовины 25 мм, с порошковым покрытием
- пригодный для штабелирования
- пластиковые набалдашники на ножках

Материал

- Обивка: шерсть, очень высокая степень износостойчивости
- 100% стриженная шерсть, сертификат качества Wollsiegel, 400 г/м²
- огнестойкость в соответствии со стандартом EN 1021 часть 1 и 2
- истирание в соответствии со стандартом DIN EN ISO 12947 – 2 (по Мартиндейлу)

ESD

- Обивка: материал с защитой от электростат. заряда ESD – Electrostatic Discharge
- 95% полиакрил, 4% полиэстер, 1% нить из нержавеющей стали, ок. 460 г/м²
- огнестойкость в соответствии со стандартом EN 1021 часть 1 и 2
- истирание в соответствии со стандартом DIN EN ISO 12947 – 2 (по Мартиндейлу)

| Исполнение | Код заказа | ЕУ |
|--|--------------|-------|
| Вращ. стул Yeah с подлокотниками, черная ткань | 00.350.040.9 | 1 шт. |
| Вращ. стул Yeah без подлокотников, черная ткань | 00.350.041.9 | 1 шт. |
| Вращ. стул Yeah с подлокотниками, черная ткань ESD | 00.350.042.9 | 1 шт. |
| Вращ. стул Yeah без подлокотников, черная ткань ESD | 00.350.043.9 | 1 шт. |
| Вращ. стул Yeah без подлокотников, синяя ткань ESD | 00.350.044.9 | 1 шт. |
| Вращ. стул Yeah с подлокотниками, высокая спинка, черная ткань | 00.350.046.9 | 1 шт. |
| Вращ. стул Yeah с подлокотниками, высокая спинка, черная ткань ESD | 00.350.045.9 | 1 шт. |
| Вращ. стул Yeah без подлокотников, складной, черная ткань | 00.350.047.9 | 1 шт. |

Размеры в мм: Ш = ширина, В = высота, Г = глубина, 1 мм = 0,03937 дюймов, КВК = комплект для ввода кабеля, EGB = исполнение EGB (с защитой от электростат. заряда)

ЕВ / U = нормированные единицы высоты (Unit), ЕУ = единица упаковки, кг = вес, Я = ящик = 50 мм
1 ВП = высота папки = мин. 325 мм



CIC20028



CIC20029

Контейнер на роликах

- клееный корпус
- все телескопические направляющие скрыты
- блокировка самопроизвольного выдвижения
- центральная система блокировки со сменным цилиндром
- 1 замок в виде накладного замка

Материал/поверхность

- корпус и верхняя плита: трехслойная ДСП, версия FP/Y E1, класс пожарозащиты В2 с прямым покрытием,
- перегородка в ящике и ручка ящика: пластик (ПС)
- лоток в ящике: черная листовая сталь
- диаметр роликов 37 мм

Нагрузка

- 400 Н на каждый сдвоенный ролик

Стандарты

- корпус и верхняя плита: DIN 68765
- E1N 438 для слоистого прессованного пластика

Цвет

- Последняя цифра в коде заказа .1:
- корпус и передняя перегородка, ручка: светло-серый

Комплект поставки

- 1 контейнер на роликах 10 OE

Вид поставки

- В собранном виде

| Ш | В | Г | КВК | Я | EGB | Код заказа | EY |
|-----|-----|-----|---------|---|-----|--------------|-------|
| 435 | 561 | 600 | 1-3-3-3 | | | 00.320.500.x | 1 шт. |
| 435 | 561 | 600 | 1-3-6 | | | 00.320.501.x | 1 шт. |
| 435 | 561 | 800 | 1-3-3-3 | | | 00.320.502.x | 1 шт. |
| 435 | 561 | 800 | 1-3-6 | | | 00.320.503.x | 1 шт. |



MOV00219

Наклонные лотки

- для обозримого хранения формуляров в выдвижном ящике
- при глубине 600 – до 5 лотков
- при глубине 800 – до 7 лотков

Материал

- пластмасса

Цвет

- черный, не EGB

Комплект поставки

- 1 приемный карман

| Исполнение | Код заказа | EY |
|------------|--------------|-------|
| | 00.320.539.9 | 1 шт. |



ELI00270

Разграничительные пластины для выдвижных ящиков

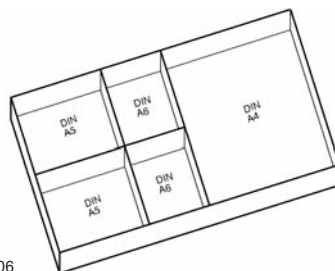

DAC00006

Материал

- пластмасса

Поверхность

- Цвет черный

Примечание:

- Пластины для разграничения форматов DIN A 5/DIN A 6 только в сочетании с перегородкой для формата DIN A 4

Комплект поставки

- 1 штука

| Исполнение | Код заказа | EY |
|------------|--------------|-------|
| DIN A 4 | 00.320.538.9 | 1 шт. |
| DIN A 5 | 00.320.537.9 | 1 шт. |
| DIN A 6 | 00.320.536.9 | 1 шт. |



CIC20022

Пристенный шкаф с распашными дверцами

- клеёный деревянный корпус
- высота регулируется с помощью 4 установочных винтов, с подставкой
- все шкафы с круглыми ручками и запираются с помощью замка с цилиндром
- антресольная секция без подставки и установочных винтов

Цвет

- Последняя цифра в коде заказа .2:
- корпус и дверцы: светло-серый
- полки: RAL 7035 светло-серый
- Последняя цифра в коде заказа .5:
- корпус и полки: RAL 7021 черно-серый
- дверцы: имитация бука

| Ш | В | Г | ВП | Исполнение | Код заказа | ЕУ |
|------|------|-----|----|---------------------|--------------|-------|
| 800 | 772 | 430 | 2 | с подставкой | 00.320.001.x | 1 шт. |
| 800 | 1352 | 430 | 3 | с подставкой | 00.320.002.x | 1 шт. |
| 800 | 1292 | 430 | 3 | антресольная секция | 00.320.026.x | 1 шт. |
| 800 | 1484 | 430 | 4 | с подставкой | 00.320.003.x | 1 шт. |
| 800 | 2064 | 430 | 5 | с подставкой | 00.320.004.x | 1 шт. |
| 1200 | 772 | 430 | 2 | с подставкой | 00.320.005.x | 1 шт. |
| 1200 | 1352 | 430 | 3 | с подставкой | 00.320.006.x | 1 шт. |
| 1200 | 1292 | 430 | 3 | антресольная секция | 00.320.028.x | 1 шт. |
| 1200 | 1484 | 430 | 4 | с подставкой | 00.320.007.x | 1 шт. |
| 1200 | 2064 | 430 | 5 | с подставкой | 00.320.008.x | 1 шт. |



CIC20023

Пристенный шкаф с раздвижными дверцами

- с интегрированным, эргономичным постформинговым покрытием
- клеёный деревянный корпус
- высота регулируется с помощью 4 установочных винтов
- все шкафы запираются с помощью замка с цилиндром
- с перегородкой посередине
- на выбор с подставкой или без

Цвет

- Последняя цифра в коде заказа .2:
- корпус и раздвижные дверцы: светло-серый
- полки: RAL 7035 светло-серый
- Последняя цифра в коде заказа .5:
- корпус и полки: RAL 7021 черно-серый
- раздвижные дверцы: имитация бука

| Ш | В | Г | ВП | Исполнение | Код заказа | ЕУ |
|------|------|-----|----|---------------------|--------------|-------|
| 1200 | 772 | 430 | 2 | с подставкой | 00.320.051.x | 1 шт. |
| 1200 | 712 | 430 | 2 | антресольная секция | 00.320.061.x | 1 шт. |
| 1200 | 1352 | 430 | 3 | с подставкой | 00.320.052.x | 1 шт. |
| 1200 | 1292 | 430 | 3 | антресольная секция | 00.320.062.x | 1 шт. |



CIC20024

Приставной шкаф с высотой стола

- с интегрированным, эргономичным постформинговым покрытием
- клеёный деревянный корпус
- высота регулируется с помощью 4 установочных винтов
- все шкафы запираются с помощью замка с цилиндром
- с перегородкой посередине
- на выбор с подставкой или без

Цвет

- Последняя цифра в коде заказа .2:
- корпус, раздвижные дверцы и постформинговое покрытие: светло-серый
- полки: RAL 7035 светло-серый
- Последняя цифра в коде заказа .5:
- корпус и полки: RAL 7021 черно-серый
- постформинговое покрытие и раздвижные дверцы: имитация бука

Варианты

- Тип 1
- с подставкой
- Тип 2
- без подставки

| Ш | В | Г | ВП | Исполнение | Код заказа | ЕУ |
|------|-----|-----|----|---------------|--------------|-------|
| 1200 | 780 | 430 | 2 | с подставкой | 00.320.071.x | 1 шт. |
| 1200 | 720 | 430 | 2 | без подставки | 00.320.057.x | 1 шт. |



CIC20039

Шкаф с запираемыми ячейками

- клеёный деревянный корпус
- высота регулируется с помощью 4 установочных винтов, с подставкой
- все ячейки запираются по отдельности с помощью замка с цилиндром

Материал/поверхность

Корпус, дверцы, боковины, полки и задняя стенка: трехслойная ДСП, версия FP/Y, исполнение E1 с прямым покрытием, класс пожарозащиты B2

Цвет

Корпус, дверцы, боковины, полки и задняя стенка: светло-серый

Стандарты

DIN 68761 для корпуса
EN 438 для материала покрытия

Комплект поставки

1 шкаф с запираемыми ячейками

| Ш | В | Г | ВП | Исполнение | Код заказа | ЕУ |
|------|------|-----|----|------------|--------------|-------|
| 1200 | 2064 | 430 | | | 00.320.009.2 | 1 шт. |



CIC20025

Пристенный стеллаж

- клеёный деревянный корпус
- высота регулируется с помощью 4 установочных винтов, с подставкой
- с подставкой и установочными элементами
- антресольная секция без подставки и установочных винтов

Цвет

Последняя цифра в коде заказа .1:

- корпус: светло-серый
- полки: RAL 7035 светло-серый

| Ш | В | Г | ВП | Исполнение | Код заказа | ЕУ |
|------|------|-----|----|---------------------|--------------|-------|
| 800 | 712 | 430 | 2 | антресольная секция | 00.320.225.1 | 1 шт. |
| 800 | 1352 | 430 | 3 | с подставкой | 00.320.202.1 | 1 шт. |
| 800 | 1292 | 430 | 3 | антресольная секция | 00.320.226.1 | 1 шт. |
| 800 | 1484 | 430 | 4 | с подставкой | 00.320.203.1 | 1 шт. |
| 800 | 2064 | 430 | 5 | с подставкой | 00.320.204.1 | 1 шт. |
| 1200 | 772 | 430 | 2 | с подставкой | 00.320.205.1 | 1 шт. |
| 1200 | 712 | 430 | 2 | антресольная секция | 00.320.227.1 | 1 шт. |
| 1200 | 1352 | 430 | 3 | с подставкой | 00.320.206.1 | 1 шт. |
| 1200 | 1292 | 430 | 3 | антресольная секция | 00.320.228.1 | 1 шт. |
| 1200 | 1484 | 430 | 4 | с подставкой | 00.320.207.1 | 1 шт. |
| 1200 | 2064 | 430 | 5 | с подставкой | 00.320.208.1 | 1 шт. |



CIC20026

Приставной стеллаж с высотой стола с постформинговым покрытием

- с интегрированным, эргономичным постформинговым покрытием
- клеёный деревянный корпус
- высота регулируется с помощью 4 установочных винтов, с подставкой
- без подставки и установочных винтов

Цвет

Последняя цифра в коде заказа .1:
- корпус и постформинговое покрытие: светло-серый
- полки: RAL 7035 светло-серый

Варианты

- Тип 1
- с подставкой
- Тип 2
- без подставки

| Ш | В | Г | ВП | Исполнение | Код заказа | ЕУ |
|------|-----|-----|----|---------------|--------------|-------|
| 800 | 780 | 430 | 2 | с подставкой | 00.320.231.1 | 1 шт. |
| 800 | 720 | 430 | 2 | без подставки | 00.320.241.1 | 1 шт. |
| 1200 | 780 | 430 | | с подставкой | 00.320.235.1 | 1 шт. |
| 1200 | 720 | 430 | | без подставки | 00.320.245.1 | 1 шт. |



CIC20035

Стойка, восьмиугольная

- стойка используется для информационных и консультационных стендов
- восьмиугольная стойка с полками для папок и канцелярских принадлежностей
- клеёный корпус

Материал/поверхность
 Столешница, корпус и полки: трехслойная ДСП, версия FP/Y, исполнение E1 с прямым покрытием, класс пожарной защиты B2

Стандарты
 EN 438 класс для материала покрытия

Цвет
 Столешница, корпус и полки: светло-серый

Комплект поставки
 1 стойка

Вид поставки
 В собранном виде

| Ш | В | Г | Исполнение | Код заказа | ЕУ |
|------|------|------|------------|--------------|-------|
| 1295 | 1150 | 1295 | | 01.315.722.1 | 1 шт. |



CIC20036

Стол для принтера в открытом исполнении

- открытое исполнение
- столешница с вынимаемыми деталями для точной регулировки в зависимости от модели принтера
- интегрированная система подачи бумаги
- вкладыши для адаптации принтера
- неподвижная полка для хранения бумаги
- съемная передняя стенка снизу для доступа к кабельному отсеку
- съемная задняя стенка
- кабельный ввод сверху и сбоку

Стандарты
 DIN 68761 для столешницы
 EN 438 класс для материала покрытия

Материал/поверхность
 Корпус, вставные детали, задняя стенка и столешница: трехслойная ДСП, версия FP/Y, исполнение E1 с прямым покрытием, класс пожарной защиты B2

Цвет
 Корпус, вставные детали, задняя стенка и столешница: RAL 7035 светло-серый

Комплект поставки
 1 стол для принтера

Вид поставки
 В собранном виде

| Ш | В | Г | В | Исполнение | Код заказа | ЕУ |
|-----|-----|-----|---|------------|--------------|-------|
| 570 | 750 | 785 | | | 01.311.324.1 | 1 шт. |



MEC20140

Винт со сфероцилиндрической головкой

- IEC DIN 967

Комплект поставки
50 винтов со сфероцилиндрическими головками, форма Z

Вид поставки
комплект

| Ш | В | Г | ЕВ/У | г | Д | Исполнение | Код заказа | ЕУ |
|---|---|---|------|---|---|------------|--------------|----------|
| | | | | | | M5 x 10 | 05.041.330.9 | 1 компл. |
| | | | | | | M5 x 16 | 05.041.331.9 | 1 компл. |
| | | | | | | M6 x 10 | 05.041.332.9 | 1 компл. |
| | | | | | | M6 x 16 | 05.041.333.9 | 1 компл. |



MEC20141

Винт с потайной головкой + шайба-розетка

- IEC DIN EN ISO 7047

Комплект поставки
50 винтов с потайной головкой
50 шайб-розеток

Вид поставки
комплект

| Ш | В | Г | ЕВ/У | г | Д | Исполнение | Код заказа | ЕУ |
|---|---|---|------|---|---|------------|--------------|----------|
| | | | | | | M5 x 12 | 05.041.203.9 | 1 компл. |
| | | | | | | M5 x 16 | 05.041.290.9 | 1 компл. |



MEC20129



MEC20130

Комплект для крепления передних панелей под Т-образный паз, М5, широкий

- для крепления передних панелей 19" и встраиваемых деталей формата 19"

Комплект поставки
Тип 1:
50 пружинных гаек М5, широкие
50 винтов со сфероцилиндрической головкой, форма Z М5 x 10
Тип 2:
50 пружинных гаек М5, широкие
50 винтов с потайной головкой М5 x 12
50 шайб-розеток

Вид поставки
комплект

| Ш | В | Г | ЕВ/У | г | Д | Исполнение | Код заказа | ЕУ |
|---|---|---|------|---|---|-----------------------------|--------------|----------|
| | | | | | | Тип 1: винт форма Z | 05.041.335.9 | 1 компл. |
| | | | | | | Тип 2: винт + шайба-розетка | 05.041.340.9 | 1 компл. |

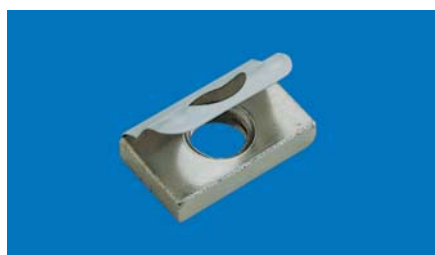

MEC00060

Пружинная гайка

- для зажима в Т-образный паз в любом месте

Тип 1: М5 широкая

Размер установочной шпонки: 10x13 мм

Тип 2: М5 узкая

Размер установочной шпонки: 8x13 мм

Тип 3: М6

Размер установочной шпонки: 10x13 мм

Комплект поставки
50 пружинных гаек

Вид поставки
комплект

| Ш | В | Г | ЕВ/У г | Д | Исполнение | Код заказа | ЕУ |
|---|---|---|--------|---|-------------------|--------------|----------|
| | | | | | Тип 1: М5 широкая | 01.350.431.9 | 1 компл. |
| | | | | | Тип 2: М5 узкая | 05.041.503.9 | 1 компл. |
| | | | | | тип 3: М6 | 01.350.405.9 | 1 компл. |

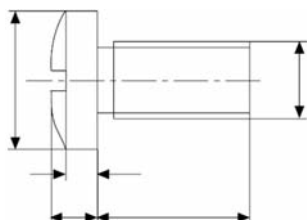

MEC00014

Винт со сферической головкой с крестообразным шлицем

- IEC DIN EN ISO 7045

Комплект поставки
1 комплект по 50 штук

| Ш | В | Г | ЕВ/У г | Д | Исполнение | Код заказа | ЕУ |
|---|---|---|--------|----|---------------|--------------|----------|
| | | | | 8 | М 4 без шайбы | 05.041.607.8 | 1 компл. |
| | | | | 8 | М 5 без шайбы | 05.041.611.8 | 1 компл. |
| | | | | 12 | М 4 без шайбы | 05.041.609.8 | 1 компл. |
| | | | | 12 | М 5 с шайбой | 05.041.613.8 | 1 компл. |
| | | | | 16 | М 5 с шайбой | 05.041.614.8 | 1 компл. |
| | | | | 16 | М 6 с шайбой | 05.041.616.8 | 1 компл. |

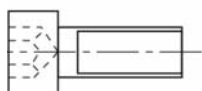

MIR00121

Винт с цилиндрической головкой М6 x 10 самостопорящийся

- насадка с пружинной гайкой для крепления сменных направляющих

Комплект поставки
1 комплект по 100 штук

| Исполнение | Код заказа | ЕУ |
|------------|--------------|---------|
| | 01.350.402.9 | 100 шт. |

Винт с крестообразным шлицем с шайбой

| Исполнение | Код заказа | ЕУ |
|----------------|--------------|---------|
| Резьба М6 x 12 | 01.350.401.9 | 100 пар |

«Emerson Network Power» – всемирно известный лидер во многих сферах, а также признанный эксперт в области безопасности критических бизнес-процессов, помогающий обеспечить непрерывность коммерческой деятельности. Целый ряд всевозможных решений, включая проверенные системы стоек для аппаратуры от компании Knürr с регулировкой температуры, обеспечат вам стабильную работу сети и, в то же время, максимальную техническую адаптивность.

В мире информационных и сетевых технологий, системные решения Knürr являются частью адаптивной архитектуры от Emerson Network Power. Подобные решения оптимизируют рабочее место в соответствии с требованиями безопасности, высокой плотностью и максимальными производственными мощностями. Компаниям предоставляются долговременное стабильное функционирование ИТ-систем, операционная гибкость, значительное снижение стоимости и эксплуатационных расходов.

Подразделение Knürr Technical Furniture занимается разработкой, производством и поставкой систем автоматизации рабочих мест для консолей управления, центров управления и электронных лабораторий; а также аппаратов для переводки оборудования для медицинских нужд и автомобильной промышленности.

Компания Knürr AG – один из признанных мировых лидеров в сфере разработки, производства и поставки платформ выдвижных и закрытых стоек для применения в помещениях и на открытых пространствах. Сюда включаются все соответствующие активные и пассивные компоненты 19-тидюймовой конструкции, а также все прилагающиеся технологии. Knürr является филиалом компании «Emerson Network Power».

Компания Knürr имеет сертификаты EN ISO 9001 и EN ISO 14001. Контроль качества обеспечивает соответствие самым высоким стандартам во всех сферах услуг, которые предоставляет компания.

Emerson Network Power

Всемирно известный лидер в сфере безопасности критических бизнес-процессов.

- | | | | |
|--------------------------------------|---|---|--------------------------------------|
| ■ Системы питания переменного тока | ■ Встраиваемые источники питания | ■ Удобство соединения | ■ Системы мониторинга |
| ■ Переключатели и регуляторы питания | ■ Встраиваемые выдвижные решения | ■ Сервис | ■ Предохранители от перенапряжения |
| ■ Системы питания постоянного тока | ■ Системы для использования на открытых пространствах | ■ Системы прецизионного кондиционирования | ■ Выдвижные и закрытые системы стоек |

Knürr AG

Головной офис

Mariakirchener Straße 38
94424 Arnstorf • Germany
Tel. +49 (0) 87 23 / 27 - 0
Fax +49 (0) 87 23 / 27 - 154
info@knuerr.com

Knürr Technical Furniture GmbH

Филиал

Hauptstraße 35
94439 Münchsdorf • Germany
Tel. +49 (0) 87 23 / 28 - 0
Fax +49 (0) 87 23 / 28 - 138

Knürr AG

Представительство

ул. Летниковская, 10-2 5-ый этаж
Москва, 115114 • Россия
Телефон: +7 495 517 88 39
Телефон: +7 495 981 98 11
Факс: +7 495 981 98 14
victor.zyamzin@knuerr.com
sergey.bogdanov@knuerr.com

Местная контактная информация, посетите:
www.knuerr.com
www.emerson.com

Несмотря на то, что были приняты все возможные меры по обеспечению точности и полноты информации в настоящих материалах, компания Knürr AG не несет ответственности и не берет на себя никаких обязательств в связи с возможным ущербом вследствие использования настоящей информации, а также вследствие возможных ошибок либо опущений.

©2010 Knürr AG Все права защищены. Компания оставляет за собой право на изменение спецификации без предварительного уведомления. Все упомянутые названия являются товарными знаками либо зарегистрированными торговыми марками.